



## HEALTHCARE pro 300e / 380e



### COMMERCIAL / DOMESTIC UPRIGHT VACUUM CLEANER

#### MODELS:

03 11 01	ELECTRIC SWEEPER	V. 230-240 / 50	ITALIA
03 12 02	CARPET CLEANER 12"	V. 230-240 / 50	SCHUKO
03 12 04	CARPET CLEANER 12"	V. 230-240 / 50	UK
03 12 07	CARPET CLEANER 12"	V. 120 / 60	U.S.A.
03 12 06	CARPET CLEANER 12"	V. 100 / 55	JAPAN
03 14 02	CARPET CLEANER 14"	V. 230-240 / 50	SCHUKO
03 14 04	CARPET CLEANER 14"	V. 230-240 / 50	UK
03 14 07	CARPET CLEANER 14"	V. 120 / 60	U.S.A.
03 14 06	CARPET CLEANER 14"	V. 100 / 55	JAPAN

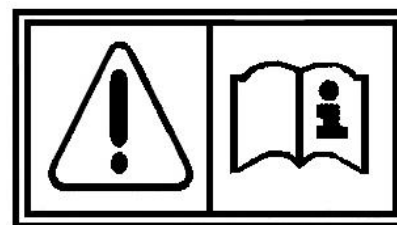

**Attention!** Read the instruction manual  
**Attenzione!** Leggere il manuale di istruzioni  
**Achtung!** Lesen Sie die Bedienungsanleitung  
**Attention!** Lisez le manuel d'instruction  
**¡Atención!** Lea el manual de instrucciones

- ORIGINAL INSTRUCTIONS MANUAL AND PARTS GUIDE
- MANUALE ISTRUZIONI ORIGINALE E LISTA PARTI DI RICAMBIO
- ORIGINALE BEDIENUNGSANLEITUNG UND ERSATZTEILLISTE
- MANUEL D'INSTRUCTIONS ORIGINAL ET PIÈCES DE RECHANGE
- ORIGINAL MANUAL DE INSTRUCCIONES Y LISTA DE REPUESTOS

**WHEN USING AN ELECTRICAL APPLIANCE, BASIC PRECAUTIONS SHOULD ALWAYS BE FOLLOWED, INCLUDING THE FOLLOWING IMPORTANT SAFETY INSTRUCTIONS**

Read these operating instructions carefully before using

**WARNING**

To reduce the risk of fire, electric shock or injury:

**1. Always disconnect the plug when the machine is not in use and before doing any maintenance or cleaning of the machine.**

2. Do not use outdoors or on wet surfaces.

3. "This appliance is not intended for use by persons (including children) with reduced physical, sensory or lack of experience and knowledge unless they have been given supervision or instruction concerning use of the appliance by a person responsible for their safety. Children should be supervised to ensure that they do not play with the appliance."

4. Use the machine only as described on the present manual. Use only manufacturer's recommended attachments.

5. Do not use with damaged cord or plug. If the machine is not working as it should, has been dropped, damaged, left outdoors, or dropped into the water, return it to a authorized dealer for service.

6. Do not pull or carry by cord, use cord as a handle, close door on cord, or pull cord around sharp edges or corners.

**QUANDO SI USANO APPARECCHI ELETTRICI, DEVONO ESSERE SEGUITE NORMALI PRECAUZIONI, INCLUSE LE SEGUENTI NORME DI SICUREZZA**

Leggere attentamente il manuale di istruzioni prima dell'uso

**ATTENZIONE**

Per ridurre il rischio di fuoco, scosse elettriche o danni:

**1. Staccare sempre la spina dalla presa di corrente quando l'apparecchio non è in uso o prima di eseguire regolazioni o manutenzioni.**

2. Non usare la macchina all'esterno o su superfici bagnate.

3. "Questo apparecchio non è da intendersi adatto all'uso da parte di persone (incluso bambini) con ridotte capacità fisiche, sensoriali o mentali, o prive di esperienza e conoscenza, a meno che siano state supervisionate o istruite riguardo all'uso dell'apparecchio da una persona responsabile della loro sicurezza. I bambini dovrebbero essere supervisionati per assicurarsi che non giochino con l'apparecchio."

4. Usare l'apparecchio solo come descritto nel presente manuale. Usare solo gli accessori raccomandati dal costruttore.

5. Non usare con cavo o spina danneggiati. Se la macchina non funziona come dovrebbe, è caduta, danneggiata, lasciata all'esterno, o caduta nell'acqua, ritornatela ad un centro assistenza autorizzato.

6. Non tirare mai o trasportare

**WENN MAN ELEKTRISCHE GERÄTE BENÜTZT SOLLTE MAN GEWISSE VORSICHTSMASSNAHMEN BEACHTEN, EINSCHLIEßLICH DER FOLGENDEN**

**ZUR BESONDEREN BEACHTUNG**

Lesen Sie die ganze

Gebrauchsanweisung vor dem Gebrauch durch

**ACHTUNG**

um Feuergefahr, Elektroschocks oder Schäden einzuschränken:

**1. Gerät nie mit angeschlossenem Netzkabel abstellen. Den Netzstecker bei längerer Nichtverwendung und vor jeder Wartungsarbeit aus der Steckdose ziehen.**

2. Die Maschine weder draussen noch auf nassen Oberflächen benutzen

3. Dieses Gerät ist kein Spielzeug! Bitte große Aufmerksamkeit bei der Arbeit in der Nähe von Kindern.

4. Gebrauchsanweisung und Warnungen des

Herstellers beachten. Nur zugelassenes Zubehör verwenden.

5. Gerät nie bei beschädigtem Netzkabel benutzen.

Gerät zum Service Center bringen wenn es nicht richtig funktioniert, heruntergefallen ist oder dem Regen ausgesetzt wurde.

6. Gerät nie am Kabel tragen oder ziehen. Das Kabel sollte nicht in Türen eingeklemmt oder über scharfkantige Gegenstände gezogen werden.

**QUAND ON UTILISE DES APPAREILS ELECTRIQUES ON DOIT SUIVRE DES RÈGLES FONDAMENTALES Y COMPRISES LES SUIVANTES CONSIGNES DE SÉCURITÉ**  
**Lire attentivement le mode d'emploi avant l'utilisation**  
**ATTENTION**

: pour réduire tout risque de feu, décharges électriques ou dégâts.

**1. Débrancher toujours la fiche de la prise de courant quand vous n'utilisez pas l'appareil ou avant tout réglage ou entretien.**

2. Ne pas utiliser la machine à l'extérieur ou sur les sols mouillés.

3. Cette machine n'est pas un jouet ! Faire particulièrement attention en cas d'utilisation à la présence d'enfants.

4. Utiliser uniquement l'appareil comme il est indiqué dans le mode d'emploi et utiliser les accessoires recommandés par le fabricant.

5. Ne pas utiliser l'appareil si la prise ou le cordon d'alimentation sont endommagés. Si la machine ne fonctionne pas comme elle devrait, à cause de chute, laissée à l'extérieur, tombé dans l'eau, la rapporter à un centre autorisé Lindhaus.

6. Ne pas tirer ni transporter la machine par le câble d'alimentation; ne pas coincer le câble entre les portes et à ne

**CUANDO SE USAN APARATOS ELÉCTRICOS DEBEN TOMARSE NORMALES PRECAUCIONES INCLUIDAS LAS SIGUIENTES. INSTRUCCIONES DE SEGURIDAD**

Lea atentamente el manual de instrucciones antes del uso

**ATENCIÓN**

: para reducir el riesgo de fuego, descargas eléctricas y daños.

**1. Desconecte siempre el enchufe cuando no use la máquina o antes de cualquier regulación o mantenimiento.**

2. No usar en lugares exteriores o sobre superficies mojadas.

3. No descuide la máquina y no permita que se use como un juguete. Tener cuidado cerca de los niños.

4. Utilizar la máquina como está indicado en el manual. Utilizar sólo accesorios recomendados por el fabricante.

5. No utilice con enchufe o cable estropeados, Si la máquina no funciona porque cayó, la dejaron al exterior, cayó en el agua, llévela a un centro de asistencia autorizado.

6. Nunca tire o lleve el aparato por el cable de alimentación, ni tampoco tire el cable en rincones o puerta cerradas. Tener lejos de las fuentes de calor.

<p>Do not run appliance over cord. Keep cord away from heated surfaces.</p> <p>7. Do not unplug by pulling on cord. To unplug, grasp the plug, not the cord.</p> <p>8. Do not handle plug or appliance with wet hands.</p> <p>9. Do not put any object into openings. Do not use with any opening blocked; keep free of dust, lint, hair, and anything that may reduce the air flow.</p> <p>10. keep hair, loose clothing, fingers, and all parts of body away from openings and moving parts.</p> <p>11. Turn off all controls before unplugging.</p> <p>12. Use extra care when using on stairs.</p> <p>13. Do not use to pick up flammable or combustible liquid, such as gasoline, or use in areas where they may be present.</p> <p>14. Do not suck up matches, ash or cigarettes that are still burning.</p> <p>15. Avoid vacuuming hard or sharp objects or damage may result.</p> <p>16. Use and keep this machine in a dry environment and at a temperatures between +5°C ÷ +35°C (+41°F ÷ +95°F).</p> <p>17. Do not expose to the sun and UV rays</p>	<p>l'apparecchio per il cavo di alimentazione, o tirare il cavo intorno a spigoli, chiudere porte sul cavo. Tenere il cavo lontano da fonti di calore.</p> <p>7. Non staccare mai la spina tirando il cavo. Tirare la spina non il cavo.</p> <p>8. Non tenere la spina o l'apparecchio con mani bagnate.</p> <p>9. Non infilare nessun oggetto nelle aperture.</p> <p>Non usare con le aperture ostruite; mantenerle libere da polvere, capelli e qualsiasi cosa che possa ridurre il passaggio d'aria.</p> <p>10. Mantenere sempre capelli, indumenti larghi, dita e tutte le parti del corpo lontani dalle aperture e dalle parti in movimento.</p> <p>11. Spegner tutti i controlli e la macchina stessa prima di staccare la spina.</p> <p>12. Prestare particolare attenzione nell'uso su scale.</p> <p>13. Non usare per aspirare liquidi in genere ed infiammabili, come benzina o in zone dove questa è presente.</p> <p>14. Non aspirare fiammiferi, cenere e mozziconi di sigarette accesi.</p> <p>15. Evitare di aspirare oggetti duri o taglienti per non danneggiare il sacco raccogli polvere e l'apparecchio stesso.</p> <p>16. Usare e conservare l'apparecchio all'interno di ambienti asciutti e ad una temperatura da +5°C ÷ +35°C (+41°F ÷ +95°F)</p> <p>17. Non esporre l'apparecchio ai raggi solari e UV</p>	<p>Gerät nie über das Kabel rollen. Kabel weit von heißen Oberflächen fernhalten.</p> <p>7. Das Kabel stets am Stecker und niemals am Kabel selbst aus der Steckdose ziehen.</p> <p>8. Die Maschine und den Stecker nie mit nassen Händen anfassen.</p> <p>9. Keine Gegenstände in die Öffnungen einfügen.</p> <p>Gerät nicht mit verstopften Öffnungen benutzen und von Staub, Haare und alles was den Luftzug einschränken könnte, freihalten.</p> <p>10. Hände, Haare, Füße und Kleider weit von den Öffnungen und sich bewegenden Teilen des Gerätes fernhalten.</p> <p>11. Vor dem Ausziehen des Kabels alle Bedienelemente und die Maschine selbst ausschalten.</p> <p>12. Bei der Anwendung auf Treppen besonders vorsichtig sein.</p> <p>13. Keine entzündbare Flüssigkeiten wie Benzin aufsaugen.</p> <p>14. Zigaretten, Zündhölzer, heiße Asche und andere rauchenden oder brennenden Gegenstände nicht aufsaugen.</p> <p>15. Das Aufsagen von scharfkantigen oder harten Gegenständen vermeiden, um den Staubbeutel und die Maschine selbst nicht zu beschädigen</p> <p>16. Gerät an einem trocknen Platz benutzen und aufbewahren, Temperatur zwischen +5°C ÷ +35°C (+41°F ÷ +95°F)</p> <p>17. Gerät nicht Sonnenstrahlen und UV-Strahlen aussetzen</p>	<p>pas le laisser glisser sur des angles tranchants. Tenir le câble loin de toute surface chaude.</p> <p>7. Ne pas débrancher la machine en tirant par le cordon mais uniquement en tirant par la prise.</p> <p>8. Ne pas tenir la fiche ou l'appareil avec les mains Mouillées.</p> <p>9. Ne pas introduire d'objets dans le ouvertures. Ne pas utiliser avec les ouvertures bouchées ; les tenir libérées de la poussière, cheveux ou tout ce qui pourrait gêner le passage de l'air.</p> <p>10. Ne pas approcher cheveux , vêtements, doigts etc. des ouvertures et des parties en mouvement.</p> <p>11. Eteindre tous les contrôles et la machine aussi avant de débrancher la fiche.</p> <p>12. Faire très attention à l'utilisation sur les escaliers.</p> <p>13. Ne pas utiliser pour aspirer les liquides en général ou inflammables, comme essence ou endroit ou celle-ci est présente.</p> <p>14. Ne pas aspirer d'allumettes, de cendre ou mégots allumés.</p> <p>15. Eviter d'aspirer les objets durs ou tranchants afin de ne pas abîmer le sac ou l'appareil.</p> <p>16. Utiliser et conserver l'appareil dans un endroit sec et à températures entre +5°C ÷ +35°C (+41°F ÷ +95°F)</p> <p>17. Ne pas exposer l'appareil aux rayons solaires et UV</p>	<p>7. No desenchufe tirando por el cable. Tire el enchufe, no el cable.</p> <p>8. No tener el enchufe o la máquina con las manos mojadas.</p> <p>9. No poner ningún objeto cerca de las aberturas. No utilizar con las aberturas atascadas de polvo, cabellos o cualquier cosa que podría reducir el paso del aire.</p> <p>10. Mantener siempre cabellos, ropas, dedos y todas las partes del cuerpo lejos de las partes en movimiento.</p> <p>11. Apagar todos los controles y la máquina también antes de desenchufar la máquina.</p> <p>12. Tener cuidado cuando se usa en las escaleras.</p> <p>13. No utilizar para aspirar líquidos en general y inflamables como la gasolina ni tampoco en lugar donde hay estos líquidos.</p> <p>14. No aspire cerillas, ceniza y cigarrillos que estén todavía encendidos.</p> <p>15. No aspire objetos afilados porque podría dañar la bolsa que recoge el polvo y también la máquina.</p> <p>16. Utilizar y poner la máquina en lugares a temperaturas entre +5°C ÷ +35°C (+41°F ÷ +95°F)</p> <p>17. No exponga el aparato a los rayos solares y UV.</p>
---	---	---	---	---

TABLE OF CONTENTS	INDICE	INHALTSVERZEICHNIS	INDEX	INDICE
Important safety instructions 2-3	Norme di sicurezza 2-3	Zur besonderen Beachtung 2-4	Consignes de sécurité 2-4	Instrucciones de seguridad 2-4
Grounding instructions 4				
Know your machine 5	Conoscere la vostra macchina 5	Ihre Maschine kennenlernen 5	Pour connaître votre machine 5	Conozca su máquina 5
Assembly instructions 6	Messa in funzione 6	Die Maschine in Betrieb setzen 6	Mise en service de la machine 6	Instrucciones de funcionamiento 6
Brush adjustment 7	Regolazione spazzola 7	Saugbürsten- Höhenverstellung 7	Réglage de la brosse 7	Regulación de la altura del cepillo 7
Accessories 8	Accessori 8	Zubehör 8	Accessoires 8	Accesorios 8
Maintenance 9	Manutenzione 9	Wartung 9	Maintenance 9	Mantenimiento 9
Dry Cleaning System 9	D.C.S. (lavaggio a secco) 9	D.C.S. (Trockenreinigung) 9	D.C.S. (nettoyage à sec) 9	D.C.S.(lavado en seco) 9
Change filters 10	Cambio filtri 10	Filterwechsel 10	Remplacement filtres 10	Cambio filtros 10
Change brush 11	Cambio rullo 11	Pinselwechsel 11	Changement rouleau 11	Cambio de rodillos 11
Specifications 12	Dati tecnici 12	Technische Daten 12	Données techniques 12	Datos técnicos 12
Parts list Body 13	Lista ricambi corpo aspirante 13	Liste der Ersatzteile Beutelgehäuse 13	Liste pièces détachées (Aspiration)13	Listado repuestos (Aspiracion) 13
Parts list Power nozzle 14	Lista ricambi elettrospazzola 14	Liste der Ersatzteile Elektrobürste 14	Liste pièces détachées (Brosse) 14	Listado repuestos (Cepillo) 14
Warranty 15-16	Garanzia 15-16	Garantie 15-16	Garantie 15-16	Garantía 15-16
RECORD THE MODEL AND SERIAL NUMBER OF YOUR MACHINE AND KEEP FOR FUTURE REFERENCE.	REGISTRATE IL MODELLO E IL NUMERO DI SERIE DELLA VS MACCHINA E CUSTODITE PER FUTURE REFERENZE.	SCHREIBEN SIE SICH HIER DIE SERIENNUMMER UND DEN MODELLTYP AUF.	MARQUER CI-DESSOUS LE MODÈLE ET LE NUMÉRO DE SÉRIE ET LE GARDER COMME RÉFÉRENCE.	RECUERDE EL MODELO Y EL N° DE SERIE DE SU MÁQUINA, GUÁRDELO COMO REFERENCIA PARA EL FUTURO.
MODEL _____ SERIAL _____ NUMBER _____	MODELLO _____ NUMERO DI _____ SERIE _____	MODELLTYP _____ SERIENNUMMER _____	MODÈLE _____ NUMÉRO DE _____ SERIE _____	MODELO _____ NÚMERO DE _____ SERIE _____

**OR U.S.A. and CANADA COMMERCIAL MARKET ONLY**

**Connect to a properly grounded outlet only. See grounding instructions. GROUNDING INSTRUCTIONS IN COMMERCIAL SITUATIONS WARNING**

This machine must be properly grounded to protect the operator from electrical shock, in a commercial environment, in accordance with safety regulations. Read the safety instructions below before operating the machine.

120 V machines have this kind of three-prong plug at the end of a three-wire electrical cord. The grounding pin on this plug grounds the machine when it is plugged into a three prong outlet.

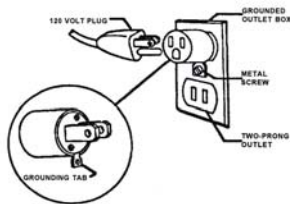

A grounding adapter must be installed as shown here if only two-prong outlets are available. The outlet box must be grounded and the grounding tab (or wire) on the adapter must be installed under the head of screw in the center of the outlet cover. 120 Volt plugs are available at most hardware stores. Grounding adapters are not approved for use in Canada.

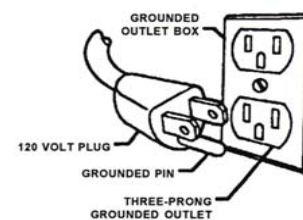

- Replace the plug if the grounding pin is damaged or broken.
- The green or (green/yellow) wire in the cord is the grounding wire.
- When replacing a plug, this wire must be attached to the grounding pin only.
- Extension cords connected to this machine should be 12 gauge, three-wire cords with three-prong plugs and outlets. Do not use extension cord more than 50 feet (15 m.) long.

- MANUFACTURER
- COSTRUTTORE
- HERSTELLER
- CONSTRUCTEUR
- CONSTRUCTOR

**LINDHAUS**® SRL  
Via Belgio,22 - Zona Ind.  
35127 PADOVA – ITALY  
[vacuum@lindhaus.it](mailto:vacuum@lindhaus.it)  
[www.lindhaus.it](http://www.lindhaus.it)

The machine is distributed in U.S.A. by:

**LINDHAUS**® U.S.A.  
Minneapolis MN – U.S.A.  
P.O. Box 159 Savage,  
MN 55378.  
[info@lindhaus.com](mailto:info@lindhaus.com)  
[www.lindhaus.com](http://www.lindhaus.com)

**CONGRATULATIONS:** We wish to congratulate you on having purchased HEALTHCARE pro, certainly one of the best and technologically advanced Back Pack vacuum cleaner. We thank you for your choice and enjoy your new HEALTHCARE pro!





**CONGRATULAZIONI:** Ci complimentiamo con voi per aver scelto HEALTHCARE pro, sicuramente uno dei migliori e tecnologicamente più avanzati aspirapolvere spallabili. RingraziandoVi per la preferenza accordataci, Vi auguriamo un piacevolissimo utilizzo della Vs. nuova HEALTHCARE pro!

**GRATULATION:** Wir gratulieren Ihnen für die Wahl des HEALTHCARE pro, sicherlich einer der besten und technologisch fortschrittlichsten Rückenstaubsauger. Wir danken Ihnen für Ihre Vorliebe und wünschen Ihnen eine angenehme Anwendung Ihres neuen HEALTHCARE pro!

**FELICITATIONS:** Nos meilleurs compliments pour avoir choisi HEALTHCARE pro, un des meilleurs aspirateurs dorsaux possédant les technologies les plus avancées. Nous vous remercions pour la préférence et vous souhaitons une agréable utilisation de votre nouveau HEALTHCARE pro!

**FELICITACIONES:** Le s felicitamos por haber escogido HEALTHCARE pro, uno de los mejores aspiradores de mochila tecnológicamente más avanzados. Les agradecemos por su preferencia y les deseamos un agradable uso de su nuevo HEALTHCARE pro!

	<b>KNOW YOUR MACHINE</b>	<b>CONOSCI LA TUA MACCHINA</b>	<b>LERNEN SIE IHRE MASCHINE KENNEN</b>	<b>POUR CONNAÎRE VOTRE MACHINE</b>	<b>CONOZCA SU MÁQUINA</b>
	Cord strain relief (Backside of handle)	Gancio passacavo (parte posteriore dell'impugnatura)	Kabelhaken (hinter dem Griff)	Crochet câble d'alimentation (partie postérieure de la poignée)	Gancho pasacable posterior de la empuñadura
	Upper cord hook	Gancio avvolgicavo superiore	Oberer Kabelhaken	Crochet supérieur enroulement du câble	Gancho sujeta cable superior
	Handle	Impugnatura	Griff	Poignée	Empuñadura
	Flexible hose	Tubo flessibile	Saugschlauch	Tube flexible	Tubo flexible
	Round Dusting brush (only U.S.A. version)	Pennello girevole	Staubpinsel	Brosse ronde	Cepillo giratorio
	Telescopic Crevice tool	Lancia telescopica	Teleskopische Flachdüse	Lance télescopique	Lanza telescópico
	Power switch	Interruttore di accensione	Hauptschalter	Interrupteur principal	Interruptor
	Handle release button	Pulsante ferma manico	Griffverriegelungsknopf Staubbeutelfüllanzeige	Verrouillage du manche	Bloque manguera
	Full bag light	Spia sacco pieno	Beutelgehäuse	Voyant sac plein	Indicador de bolsa llena
	Carrying handle and lower cord hook	Impugnatura di trasporto e gancio avvolgicavo inferiore	Gitterknopf / Kabelhaken	Poignée de transport / Crochet du câble	Manija / Gancho sujeta cable
	Vacuum body	Corpo aspirante	Beutelgehäuse	Corps aspirant	Cuerpo aspirante
	Grill latch	Pulsante griglia	Gitterknopf	Bouton grille	Pulsador para extraer la rejilla
	Exhaust filter grill	Griglia con microfiltro	Gitter mit Mikrofilter	Grille avec microfiltre	Rejilla con microfiltro
	Pedal	Pedalino	Pedal	Pédale	Pedal
	Green / Red light	Spia verde / rossa	Grüne / Rote Lampe	Voyant vert / rouge	Indicador verde / rojo
	Brush housing	Elettropazzola	Bürstengehäuse	Aspiro-batteur	Batidora
	Brush adjustment knob	Manopola regolazione altezza	Bürstenhöhen-Einstellknopf	Poignée réglage de la hauteur	Regulación de la altura
	Bumper	Paracolpi	Schutzprofil	Profil de protection	Goma de protección

	<p><b>ASSEMBLY INSTRUCTIONS</b></p> <p>Insert the chrome handle into the hole in the top of the switch housing. Push down until the button snaps into the proper position.</p>	<p><b>ISTRUZIONI PER LA MESSA IN FUNZIONE</b></p> <p>Inserire il tubo cromato nell'apposita sede e premere fino a quando il pulsante scatta nell'apposita sede.</p>	<p><b>MONTAGE</b></p> <p>Die verchromte Führungsstange in die Öffnung des Sauggeräts einsetzen und hinunterdrücken bis der Arretier-Knopf einschnappt.</p>	<p><b>MONTAGE</b></p> <p>Introduire le tube chromé dans son logement le pousser vers le bas jusqu'à ce que le bouton de blocage s'encastre.</p>	<p><b>INSTRUCCIONES PARA EL MONTAJE</b></p> <p>Introduzca el tubo cromado dentro del hueco que está encima del interruptor. Empuje hacia abajo hasta que el botón encaje en el hueco que está entre el interruptor y el indicador de bolsa llena.</p>
	<p>Insert the one end of the vacuum hose into the top of the vacuum body and the other into the motor housing. Insert the hose into the hole and clip on the left side of the machine. Snap the hose into the clip below the handle as shown.</p>	<p>Inserire i manicotti girevoli all'estremità del tubo flex nei fori sopra il contenitore sacco e nella parte alta del corpo motore. Inserire i tubi e gli accessori nelle apposite sedi e clip di sostegno.</p>	<p>Saugschlauch in die zwei dafür vorgesehenen Öffnungen stecken und in den Halterungen am Handgriff und an der Seitenwand befestigen.</p>	<p>Introduire les tubes d'aspiration et les accessoires dans leurs logements en utilisant les clips de soutien.</p>	<p>Introduzca una extremidad del tubo flexible encima del cuerpo aspirante y otra en su lugar abajo. Fijar el tubo con los ganchos adecuados al lado izquierdo de la máquina.</p>
	<p>Wind the electrical cord around the cord hook on the handle and the swing out cord hook on the front of the machine. To release the cord, push the buttons between the switch and bag full light and push the handle down. Slide the handle back into the locked position before using the machine.</p>	<p>Avvolgere il cavo tra i ganci avvolgicavo superiore e inferiore situati nel retro della macchina. Per sganciare il cavo dagli appositi agganci premere i pulsanti e spingere l'impugnatura verso il basso. Riportare l'impugnatura in posizione di blocco prima di usare la macchina.</p>	<p>Netzkabel zwischen dem oberen und dem unteren Kabelhaken, die sich auf der Rückseite der Maschine befinden, aufrollen Das aufgewickelte Netzkabel kann schnell vom Haken gelöst werden indem die Arretierknöpfe gedrückt werden und die Führungsstange nach unten geschoben wird, bis der Knopf einrastet.</p>	<p>Enrouler le câble d'alimentation autour des crochets derrière l'appareil. Pour décrocher le câble, il suffit d'appuyer sur le bouton et pousser la poignée vers le bas. Remette la poignée en position de blocage avant d'utiliser l'appareil.</p>	<p>Enrolle el cable alrededor del gancho superior e inferior. Para soltar el cable, pulse el botón que está situado entre el interruptor y el indicador de bolsa llena. Poner la empuñadura en posición de bloqueo, antes de usar la máquina.</p>
	<p>Push the vacuum body into the joint of the brush housing, with a slight pressure, until the connection locks.</p>	<p>Inserire il corpo aspirante nello snodo con una leggera pressione fino a far scattare il pulsante.</p>	<p>Das Sauggerät am Gelenk des Saugfußes anschliessen. Leicht drücken, bis die Verbindung einschnappt.</p>	<p>Introduire le corps aspirant dans le raccordement et pousser jusqu'à ce que le bouton s'encastre.</p>	<p>Conectar la aspiradora con una ligera presión hasta que se bloquee el botón.</p>

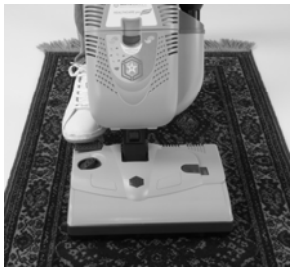

**OPERATING INSTRUCTIONS**  
Switch on the machine (power switch), depress the foot pedal (by foot) and move the vacuum body in working position. The brush motor will automatically turn on.

**BRUSH HEIGHT ADJUSTEMENT**



Your carpet cleaner has several built in safeguards to protect components from overload damage. The electronic circuitry that operates the red light on the base indicates that the motor is overloading because the brush height is set too low or there is debris hindering the movement of the brush roller. If the overload is excessive the circuitry will shut off the brush motor and the red light will stay on until the problem is corrected. When the problem is corrected turn the switch off, wait for a moment and turn it back on. Make sure you unplug the machine while inspecting the brush roller for debris.

**STEP 1:** With machine on and handle in normal operating position, slowly rotate brush adjustment knob clockwise until red light turns on.



**STEP 1**



**STEP 2**

**STEP 2:** Turn brush adjustment knob slowly counterclockwise until red light turns off.

**NOTE:** If the red light goes on and off intermittently while vacuuming, this is correct. If the red light stays on all the time, turn the knob as STEP 2.



With fringed carpets the machine must be used from the center to the outside. With one color carpet or those whose weaves have tendency to form lines, it's better to follow the direction of the material to get a consistent surface appearance.

**ISTRUZIONI PER IL FUNZIONAMENTO**

Accendere la macchina, premere il pedolino di sgancio snodo ed inclinare la macchina in posizione di lavoro. Il motore elettrospazzola si accenderà automaticamente.

**DISPOSITIVO PER REGOLARE L'ALTEZZA**

Il Vs. battitappeto ha diversi dispositivi di sicurezza per proteggere i componenti da danni dovuti a sovraccarico. Il circuito elettronico che mette in funzione la spia rossa sulla base indica che il motore è in sovraccarico perché l'altezza della spazzola è troppo bassa o perché ci sono detriti che bloccano il funzionamento del rullo. Se il sovraccarico è eccessivo il circuito spegnerà il motore elettrospazzola e la spia rossa rimarrà accesa finché il problema non viene risolto. Spegnere l'interruttore, togliere la spina e quando il problema è risolto, riaccendere la macchina.

**PASSO:1** con la macchina accesa e con l'impugnatura in posizione normale di lavoro, ruotate piano in senso orario il regolatore finché la spia rossa si accende.

**PASSO 2:** ruotate il regolatore in senso antiorario fino a che la spia rossa si spegne.

**NOTA:** se la spia rossa si accende in modo intermittente mentre la macchina è in lavoro, la regolazione è corretta. Se invece rimane sempre accesa, regolare come passo 2.

In caso di tappeti con frange bisogna procedere dall'interno verso l'esterno. Con tappeti a tinta unita o moquette con trame che tendono a formare strisce, è consigliabile seguire la direzione del pelo per ottenere una superficie omogenea.

**BEDIENUNG DER MASCHINE**

Hauptschalter einschalten und die Führungsstange durch Drücken des Fusspedals entrasten und in Arbeitsposition bringen. Der Bürstenmotor wird erst in Betrieb gesetzt, wenn die Führungsstange in Arbeitsposition gebracht wird.

**SAUGBÜRSTEN HÖHENVERSTELLUNG**

Bürstenverstellung drehen, um die Bürstenhöhe von 1 mm-10mm zu verstellen. Die Bürstenhöhe sollte den jeweiligen Teppichbelägen angepasst werden. Die Bürstenmotor-Kontrolllampe in grüner Position zeigt die korrekte Höheneinstellung der Bürste an. Sobald die Lampe auf rot wechselt, ist die Bürste zu tief eingestellt. Nach einigen Sekunden Betrieb auf Rotlicht schaltet der Motor automatisch ab. Hauptschalter ausschalten, Netzkabel aus der Steckdose ziehen und, wenn das Problem behoben ist, schalten Sie die Maschine nochmals ein.

**SCHRITT 1:** Bei eingeschalteter Maschine und mit Griff in normaler Arbeitsstellung, den Regler langsam im Uhrzeigersinn drehen, bis sich die rote Kontrolllampe einschaltet.

**SCHRITT 2:** Den Regler gegen den Uhrzeigersinn drehen, bis sich die rote Kontrolllampe ausschaltet.

**ANMERKUNG:** Wenn die rote Kontrolllampe ab und zu aufleuchtet während die Maschine arbeitet, ist die Regulierung korrekt, wenn sie hingegen immer anbleibt regulieren wie Schritt 2.

Teppiche mit Fransen sollten von innen nach aussen gesaugt werden. Unifarbig oder tieffloorige Teppiche sollten immer in Richtung des Floors (im Strich) gesaugt werden.

**INSTRUCTIONS POUR LE FONCTIONNEMENT**

Mettre en marche l'aspirateur; appuyer sur la pédale de déblocage et l'incliner en position de travail. Le moteur de l'aspiro-batteur se mettra en marche automatiquement.

**REGLAGE DE L' HAUTEUR**

Votre aspiro-batteur a plusieurs dispositifs de sécurité pour protéger ses composants contre les dangers de surcharge. Le circuit électronique qui actionne le voyant rouge, indique que le moteur est en surcharge, soit à cause de l'hauteur de la brosse, trop basse, soit à cause des débris qui empêchent le fonctionnement du rouleau. Si la surcharge est excessive, le circuit arrêtera le moteur de la brosse et le voyant rouge restera allumé jusqu'à ce que le problème sera résolu. Eteindre l'appareil, débrancher et le rallumer que lorsque le problème sera résolu.

**PAS 1:** Mettre l'appareil en marche et la poignée en position normale de travail, tourner doucement le régulateur en sens horaire, jusqu'à ce que le voyant rouge s'allume.

**PAS 2:** Tourner le régulateur en sens anti-horaire, jusqu'à ce que le voyant rouge s'éteigne.

**REMARQUE:** Si le voyant rouge clignote pendant que l'appareil est en marche le réglage est correct, si par contre il reste toujours allumé, il faut régler d'après le pas n°2.

Sur les tapis à franges, passer l'aspiro-batteur de l'intérieur vers l'extérieur. Sur les tapis d'une seule couleur et les moquettes qui ont la tendance à laisser des rayures, il est conseillé de suivre le sens du poil afin d'obtenir une surface parfaitement homogène.

**INSTRUCCIONES DE FUNCIONAMIENTO**

Encienda la máquina, pulse el pedal con el pie e incline la máquina en posición de trabajo. El motor se encenderá automáticamente

**REGULACIÓN DE LA ALTURA**



Su bateador tiene varios dispositivos de seguridad para proteger los componentes de daños debidos a problemas de sobrecarga. El circuito electrónico que pone en funcionamiento la luz roja, indica que el motor está sobrecargado porque la altura del cepillo está colocada demasiado baja o hay deshechos que dificultan el movimiento del rodillo. Si la sobrecarga es excesiva, el circuito desconectará el motor del cepillo y la luz roja permanecerá encendida hasta que el problema sea corregido. Cuando el problema esté corregido, apague la luz, espere un momento y vuélvalo a enchufar. Asegúrese de tener todo bien revisado antes de volver a enchufar la máquina.





**PASO 1:** Con la máquina encendida y el mango en posición normal de trabajo, lentamente gire la ruedecilla en el sentido de las agujas del reloj hasta que la luz roja se encienda.

**PASO 2:** Gire la ruedecilla lentamente en sentido contrario a las agujas del reloj, hasta que la luz roja se apague.

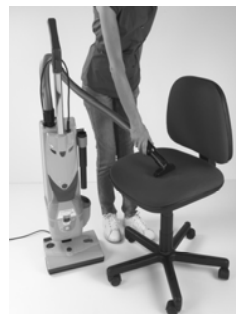

**NOTA:** Si la luz roja se enciende y apaga intermitentemente mientras aspiramos, es correcto. Si la luz roja permanece todo el tiempo encendida, gire la ruedecilla como le indicamos en el paso 2.

En el caso de alfombras con flecos la máquina debe ser usada desde el centro hacia fuera solamente. Con una alfombra lisa ó cuyos tejidos tienen una tendencia a formar líneas, es aconsejable seguir la dirección del material para conseguir un aspecto consistente en la superficie

	ACCESSORIES	ACCESSORI	ZUBEHÖR	ACCESSOIRES	ACCESORIOS
 	<p>A. Universal nozzle with wheels M28R</p> <p>B. Nozzle with bristles and felt M28F</p> <p>C. Cloth bag</p> <p>D. Box of 10 paper bags + 2 exhaust filter "PH4"</p> <p>E. Strip of 10 air freshener</p> <p>F. Upholstery tool</p> <p>G. Tube bent with air control</p> <p>H. Dusting brush for upholstery</p> <p>I. Telescopic wand</p> <p>L. Round dust for telescopic crevice tool</p> <p>M. Telescopic crevice tool</p> <p>N. Extension hose</p> <p>O. Lindhaus Powder</p> <p>P. Accessory bag</p> <p>Q. Lindhaus Spotter / Activator</p> <p>R. Hepa filter</p> <p>S. Carbon/Active filter</p> <p>T. Blower port</p> <p>U. Back pack kit</p> <p>* Ask your dealer which are the standard accessories</p>	<p>A. Spazzola universale con ruote M28R</p> <p>B. Spazzola con setola e feltro M28F</p> <p>C. Sacco tela conf. 5 pz</p> <p>D. Conf. 10 sacchi filtro + 2 microfiltri "PH4"</p> <p>E. Strip 10 profumatori</p> <p>F. Bocchetta con setola</p> <p>G. Impugnatura con regolatore</p> <p>H. Pennello per bocchetta</p> <p>I. Tubo telescopico</p> <p>L. Pennello per lancia telescopica</p> <p>M. Lancia telescopica</p> <p>N. Tubo estensibile</p> <p>O. Confezione microspugne detergenti Lindhaus</p> <p>P. Borsa porta accessori</p> <p>Q. Smacchiatore Lindhaus</p> <p>R. Filtro Hepa</p> <p>S. Filtro a carboni attivi</p> <p>T. Soffiatore</p> <p>U. Kit tracolla</p> <p>* Chiedete al Vs. rivenditore quali sono gli accessori di serie.</p>	<p>A. Universalstaubbürste M28R</p> <p>B. Bürste mit Borsten und Filz M28F</p> <p>C. Stoffsack 5 Stück</p> <p>D. Filterbeutel Packung 10 St. + 2 Mikrofilter "PH4"</p> <p>E. Dufffilter Strip (10 St.)</p> <p>F. Polsterdüse</p> <p>G. Griff mit Regulator</p> <p>H. Bürste für Polsterdüse</p> <p>I. Teleskopisches Rohr</p> <p>L. Bürste für teleskopische Flachdüse</p> <p>M. Teleskopische Flachdüse</p> <p>N. Dehnbarer Schlauch</p> <p>O. Lindhaus Granulat</p> <p>P. Zubehörtasche</p> <p>Q. Lindhaus Teppichfleckenlöser</p> <p>R. Hepa Filter</p> <p>S. Aktivkohlen-Filter</p> <p>T. Gebläse</p> <p>U. Schulterkit</p> <p>* Bitte fragen Sie Ihren Händler, welche das Standardzubehör ist.</p>	<p>A. Brosse universelle à roulettes M28R</p> <p>B. Brosse avec soies et feutre M28F</p> <p>C. Sac en toile paquet de 5 pièces</p> <p>D. Sacs en papier paquet 10 sacs + 2 microfiltres "PH4"</p> <p>E. Désodorisant 10 sachets</p> <p>F. Brosse avec soies</p> <p>G. Poignée avec régulateur</p> <p>H. Brosse</p> <p>I. Tube télescopique</p> <p>L. Brosse pour lance télescopique</p> <p>M. Lance télescopique</p> <p>N. Tuyau extensible</p> <p>O. Paquet de poudre nettoyante Lindhaus</p> <p>P. Sac porte-accessoire</p> <p>Q. Détachant Lindhaus</p> <p>R. Filtre Hepa</p> <p>S. Filtre charbon actif</p> <p>T. Souffleur</p> <p>U. Bretelles dorsales</p> <p>* Demander à votre revendeur, quels sont les accessoires de série</p>	<p>A. Cepillo Universal con ruedas M28R</p> <p>B. Cepillo con cerdas y fieltro M28F</p> <p>C. Saco de tela 5 piezas</p> <p>D. Caja de 10 bolsas de papel + 2 microfiltros "PH4"</p> <p>E. Lámina de 10 ambientadores (pastillas olorosas)</p> <p>F. Cepillo con cerdas</p> <p>L. Mango con regulación de</p> <p>G. Aspiración</p> <p>H. Cepillo</p> <p>I. Tubo telescópico</p> <p>L. Cepillo para lanza telescópica</p> <p>M. Lanza telescópica</p> <p>N. Tubo extensible</p> <p>O. Paquete esponjas limpiadoras Lindhaus</p> <p>P. Bolsa por accesorio</p> <p>Q. Quitamanchas Lindhaus</p> <p>R. Filtro Hepa.</p> <p>S. Filtro Carbón Activo</p> <p>T. Accesorio de soplar</p> <p>U. Correas dorsales</p> <p>* Pregunte a su vendedor cuales son los accesorios estándar.</p>

 	<p>On board attachments are provided for above floor vacuuming requirements.</p>	<p>Il vostro battitappeto è anche un aspirapolvere per la pulizia aerea ed è dotato di utili accessori.</p>	<p>Ihre Teppichklopfmaschine ist auch ein Staubsauger für die allgemeine Reinigung und ist mit nützlichem Zubehör ausgestattet.</p>	<p>Votre aspiro-batteur est aussi un aspirateur pour le nettoyage des parties haute et est équipé de plusieurs accessoires utiles.</p>	<p>Su aspiradora battidora es también una aspiradora para la parte más alta de la casa, y dispone de accesorios utiles.</p>
 	<p>With the special blower port accessory (optional) your vacuum cleaner becomes a blower.</p>	<p>Con lo speciale accessorio "Soffiatore" (optional) la Vs. macchina può anche soffiare.</p>	<p>Mit dem speziellen "Blaszubehör" (optional) kann Ihr Sauger auch blasen.</p>	<p>Grâce à l'accessoire spécial «Souffleur» (en option), votre aspirateur peut aussi souffler.</p>	<p>Con el utensilio "Soplador" (opcional), su aspiradora se convierte en "sopladora".</p>
	<p><b>BACK PACK KIT</b> (optional) A practical carrying strap set is available, as an accessory, to convert your carpet cleaner to a back pack unit for vacuuming confined areas; e.g. stairs, buses, trains, airplanes, theaters, etc.</p>	<p><b>KIT TRACOLLA</b> (optional) Una pratica cinghia disponibile come accessorio, per trasformare il Vs. battitappeto in un aspirapolvere dorsale per la pulizia in luoghi scomodi ed angusti; ad esempio scale, autobus, treni, aerei, teatri, ecc.</p>	<p><b>SCHULTER KIT</b> (optional) Ein praktisches Trageset (als separater Artikel erhältlich) erlaubt dem Benutzer den Sauger in einen Rückensauger zu verwandeln, um auch schwer zugängliche Stellen wie Treppen, Busse, Züge, Flugzeuge, Theater etc. zu saugen.</p>	<p><b>BRETELLES DORSALES</b> (en option) De pratiques bretelles (en option) permettent de transformer votre aspiro-batteur en aspirateur dorsal pour le nettoyage des surfaces étroites difficilement accessibles; par exemple: escaliers, autobus, train, avions, théâtres, etc.</p>	<p><b>CORREAS DORSALES</b> (opcional) Una práctica correa (opcional) disponible como accesorio para convertir su aspiradora batidora en aspiradora de mochila para el limpiado de lugares estrechos y angostos; por ejemplo: escaleras, autobuses, trenos, aviones, teatros, etc.</p>



 <p>12</p>	<p><b>DRY CLEANING SYSTEM</b> <b>Dry carpet cleaning function</b> After thoroughly vacuuming your carpet it is equally important to sanitize the area (once a month for home use, more often in public areas). Follow these directions carefully</p> <p>A. <b>Unplug your vacuum</b> B. Remove the brush shoe plate. C. Install the "RED converter" D. Remove the suction hose. E. For stains or high traffic areas on carpets, use the Lindhaus spotter/activator first F. Sprinkle the Lindhaus Dry carpet compound 1 Kg every 15 m<sup>2</sup> – (2 pounds per 150 square feet) approx. G. Using Hpro converted to DCS go over the carpet as you would when vacuuming. This evenly distributes and penetrates the product into your carpet. H. Wait until the carpet is completely dry (usually 30 min.-longer if very humid) I. Remove the converter, install the hose and vacuum the compound.</p>	<p><b>DRY CLEANING SYSTEM</b> <b>Funzione lavaggio a secco</b> Dopo aver aspirato bene in entrambe le direzioni il Vs. tappeto, una volta al mese (uso domestico) o più spesso (locali pubblici), è importante igienizzare tappeti e moquette nel seguente modo:</p> <p>A. <b>Staccare la spina</b> B. Rimuovere il coperchio rullo. C. Montare il convogliatore ROSSO D. Rimuovere il tubo aspirante. E. In caso di macchie o superfici particolarmente sporche, utilizzare lo smacchiatore Lindhaus F. Spargere le microspugne Lindhaus (1 Kg ogni 15 m<sup>2</sup>) G. Usando Hpro convertita in DCS, massaggiare il tappeto passando in entrambe le direzioni fino a far penetrare le microspugne. H. Attendere fino a totale asciugatura (circa 30 min.-di più se molto umido) I. Rimuovere il convogliatore, rimontare il tubo asp. e aspirare le microspugne</p>	<p><b>DRY CLEANING SYSTEM</b> <b>Trockenreinigung</b> Nachdem der Teppich in beide Richtungen gesaugt worden ist, sollte er auch hygienisiert werden und zwar einmal im Monat zuhause und häufiger in öffentlichen Lokalen. Bitte gehen Sie wie folgt vor:</p> <p>A. <b>Netzstecker ausziehen</b> B. Den Bürstendeckel entfernen C. Den roten Konverter einsetzen D. Den Saugschlauch entfernen E. Flecken oder besonders stark verschmutzte Bereiche mit dem Lindhaus Fleckenlöser behandeln F. Streuen Sie die Lindhaus Mikroschwämmchen (1 Kg je 15 m<sup>2</sup>) G. Bei der Benützung von Hpro auf DCS umgestellt, die Mikroschwämmchen gut in den Teppich einmassieren indem man in beide Richtungen über den Teppich fährt. H. Vollkommen trocknen lassen (ca 30 min, länger falls noch feucht). I. Den Konverter entfernen, den Saugschlauch wieder aufmontieren und die Mikroschwämmchen aufsaugen</p>	<p><b>DRY CLEANING SYSTEM</b> <b>Fonction nettoyage à sec</b> Après avoir bien aspiré dans les 2 directions, il est important d'hygiéniser tapis et moquette une fois par mois (usage domestique) ou plus souvent (établissements publics) :</p> <p>A. <b>Débrancher la prise</b> B. Enlever le couvercle rouleau C. Placer le « convoyeur ROUGE D. Enlever le tube aspirant. E. En cas de tâches ou surfaces très sales utiliser le détachant Lindhaus. F. Répandre les micro-éponges nettoyantes Lindhaus (1 Kg pour 15 m<sup>2</sup>) G. En utilisant Hpro convertie en DCS, masser le tapis dans les deux directions pour faire pénétrer les micro-éponges. H. Attendre le séchage complet (environ 30 min., un peu plus si trop humide). I. Oter le convoyeur et replacer le tube asp. et aspirer les micro-éponges.</p>	<p><b>DRY CLEANING SYSTEM</b> <b>Función lavado en seco</b> Después de haber aspirado bien en ambas direcciones, una vez cada mes (uso doméstico) o más a menudo (edificios públicos) es importante higienizar las alfombras del a siguiente manera:</p> <p>A. <b>Desenchufar</b> B. Quitar la tapa del rodillo C. Poner el conveyor ROJO D. Quitar el tubo aspirante E. En caso de manchas o superficies muy sucias, utilizan el quitamanchas Lindhaus. F. Esparcir las microesponjas Lindhaus (1 kg cada 15 m<sup>2</sup>) G. Con el uso de Hpro convertida en DCS, masajear la alfombra en ambas direcciones hasta que las microesponjas penetren. H. Esperar hasta que sequen bien (más o menos 30 min, más si demasiado húmedas) I. Quitar el conveyor y reponer el tubo de asp. y aspirar las microesponjas.</p>				
<p><b>CAUTION!</b> ALWAYS DISCONNECT THE POWER CORD BEFORE PERFORMING ANY MACHINE MAINTENANCE.</p>		<p><b>ATTENZIONE!</b> STACCARE SEMPRE LA SPINA DALLA PRESA DI CORRENTE PRIMA DI ESEGUIRE QUALSIASI MANUTENZIONE.</p>		<p><b>ACHTUNG!</b> DEN NETZKABEL IMMER AUS DER STECKDOSE ZIEHEN, WENN DIE MASCHINE WEGGERÄUMT ODER GEWARTET WIRD.</p>		<p><b>ATTENTION!</b> DÉBRANCHER TOUJOURS LA PRISE DE COURANT AVANT D'EFFECTUER TOUT TRAVAIL D'ENTRETIEN.</p>		<p><b>¡CUIDADO!</b> DESCONECTE SIEMPRE EL CABLE ANTES DE LLEVAR A CABO CUALQUIER MANUTENCIÓN</p>	
 <p>15</p>  <p>16</p>	<p><b>MAINTENANCE</b> <b>CHANGING THE PAPER FILTER BAG</b></p> <p>Depress the latch on the top of the bag compartment and remove it. Remove the full dust bag by holding the top of the bag and pulling down and out. Insert new bag by sliding it in and up (refer to the illustration printed on the bag).</p> <p>Never operate the machine without an original Lindhaus paper bag.</p>	<p><b>MANUTENZIONE</b> <b>SOSTITUZIONE DEL SACCO FILTRO</b></p> <p>Aprire lo sportello premendo l'apposito pulsante. Sfilare il sacco di carta seguendo all'inverso le istruzioni di montaggio stampate sulla confezione dei filtri. Il sacco si sostituisce ogni qual volta si accende la spia rossa del corpo aspirante.</p> <p>Non usare mai l'apparecchio senza un sacco filtro originale Lindhaus all'interno.</p>	<p><b>WARTUNG</b> <b>AUSTAUSCH DES FILTERBEUTELS</b></p> <p>Öffnen und Abheben der Rückklappe des Saugaggregates durch Drücken der Taste an der oberen Kante. Den vollen Staub sack am verstärkten Ende oben anfassen, nach unten ziehen und entfernen. Den neuen Staub sack einsetzen (Bilder auf Papiersack beachten). Den Sack austauschen sobald die rote Kontrolllampe des Saugkörpers aufleuchtet.</p> <p>Gerät nie ohne einen originalen Lindhaus Staubbeutel benutzen.</p>	<p><b>ENTRETIEN</b> <b>CHANGEMENT DU SAC A POUSSIÈRE</b></p> <p>Ouvrir le couvercle en appuyant sur le bouton. Ôter le sac en papier en suivant à l'envers les instructions de montage illustrées sur le paquet des filtres. Remplacer le sac chaque fois que le voyant rouge du corps d'aspiration s'allume.</p> <p>Ne jamais utiliser la machine sans qu'un sac original Lindhaus soit en place.</p>	<p><b>MANUTENCIÓN</b> <b>SUSTITUCIÓN DE LA BOLSA DE PAPEL</b></p> <p>Pulse el botón de la parte superior del compartimento de la bolsa y sáquelo. Quite la bolsa llena de polvo sosteniendo la parte superior de la bolsa, tire hacia abajo y sáquela. Inserte una nueva bolsa y deslécela hacia arriba (como lo indica la ilustración impresa en la bolsa).</p> <p>Nunca use la máquina sin la bolsa original de Lindhaus.</p>				



### MOTOR PROTECTION FILTER/FILTER

This filter protects the vacuum motor from damage due to spilled paper bags. It provides for the 3<sup>rd</sup> stage of filtration. **Clean the filter every third time that the paper bag is changed.**

Remove filter from grill and wash out in warm water.

**Let the filter dry completely before putting back into the machine.**

**Never operate machine without the inlet filter.**

### CHANGING THE ELECTROSTATIC EXHAUST FILTER

The electrostatic exhaust filter catches any particles that may escape from the filter bag, vacuum inlet filter, or lower motor filter. The electrostatic exhaust filter is located just below the carrying handle.

Replace the filter every fifth time you change the bag (more often in very dusty applications). To replace the electrostatic filter:

1. Depress the latch on the top of the filter grill and remove it.
2. Remove the filter from the filter holder and insert a new original Lindhaus filter in its space (when you put the grill into place, with one hand hold the filter while the other insert the grill).
3. Snap the filter cover back into place.

**Never operate the machine without the original Lindhaus Electrostatic Exhaust Filter in place.**

### HEPA FILTER (optional)

Your carpet cleaner Lindhaus can be equipped with a special filter for healthcare environments which ensures 99.97% filtration efficiency at 0.3 micron. In case the filter bag should break, the Hepa filter must also be replaced. Change the Hepa filter every 10 bags.

### FILTRO INTERNO PROTEZIONE MOTORE

Questo filtro protegge il motore da eventuali danni provocati da fuoriuscite del sacco e consente il 3° stadio di filtraggio. **Pulire il filtro ogni 3° cambio del sacco.**

Togliere il filtro dalla griglia e lavarla con acqua tiepida.

**Lasciare asciugare**

**completamente il filtro prima di inserirlo nuovamente nella macchina.**

**Non utilizzare la macchina senza filtro.**

### SOSTITUZIONE MICROFILTRO USCITA ARIA

Il filtro elettrostatico blocca le microparticelle che gli altri filtri non riescono a trattenere ed evita la fuoriuscita di micropolvere di carbone prodotta dal motore. Il microfiltro è situato nella zona sotto l'impugnatura di trasporto. Sostituire il microfiltro ogni 5a sostituzione del sacco di carta (più spesso in applicazioni molto polverose). Per sostituire il filtro:

1. Togliere la griglia premendo l'apposito pulsante.
2. Rimuovere la contro griglia e sostituire il microfiltro originale Lindhaus facendo attenzione ad applicarlo nella corretta posizione (quando si rimonta la griglia, con una mano tenere il filtro e con l'altra inserire la griglia).
3. Rimontare la griglia.

**Non usare mai la macchina senza il microfiltro elettrostatico originale Lindhaus.**

### FILTRO HEPA (optional)

Il vostro battitappeto Lindhaus può essere dotato di uno speciale filtro assoluto per ambienti sanitari che assicura un'efficienza filtrante del 99,97% a 0,3 micron.

In caso di rottura del sacco filtro, anche il filtro Hepa deve essere sostituito. La durata massima del filtro Hepa è di 10 sacchi filtro.

### INNERER SCHUTZMOTOR FILTER

Dieser Filter schützt den Motor vor eventuellen Staubpartikeln aus dem Staub sack. **Nach jedem dritten Staubsackwechsel sollte der Luftfilter gereinigt werden.**

Luftfilter mit Halterung herausziehen, Schaumstoffeinsatz mit lauwarmem Wasser auswaschen.

**Vollkommen trocknen lassen und wiedereinsetzen.**

**Die Maschine nie ohne Filter benutzen.**

### AUSTAUSCHEN DES ELEKTROSTATISCHEN AUSLAßFILTERS

Zweck dieses Filters ist es, Staub der durch die anderen Filterstufen gelangt, aufzufangen. Der Filter befindet sich direkt unter dem Traggriff und sollte nach jedem fünften Wechsel des Staubbeutels gereinigt werden (häufiger bei sehr staubigen Reinigungsanwendungen).

1. Filterdeckelklinge drücken und Auslaßfilterdeckel entfernen.
2. Filter aus der Halterung herausnehmen und mit einem neuen originalen Lindhaus Filter ersetzen (bei Zurückstellung des Gitters mit einer Hand den Filter halten und mit der anderen das Gitter einsetzen).
3. Das Gitter zurückstellen.

**Gerät nie ohne den originalen elektrostatischen Lindhaus Filter benutzen.**

### HEPA FILTER (optional)

Der Lindhaus-Sauger kann mit einem speziellen Filter für Reinnräume ausgestattet werden, der eine Filtrierleistungsfähigkeit von 99,97 % zu 0,3 Mikron sicherstellt. Sollte der Papierfilterbeutel reißen, muß auch der Hepa-Filter gewechselt werden. Der Hepa-Filter muß immer nach 10 Papierfilterbeutel erneuert werden.

### FILTRE INTÉRIEUR PROTECTION DU MOTEUR

Ce filtre protège le moteur contre tout dégat provoqué par les fuites du sac et permet le 3ème stade de filtrage. **Nettoyer le filtre à air tous les 3 changements de sac.** Ôter le filtre de la grille et le laver à l'eau tiède.

**Laisser bien sécher avant de le remettre dans l'appareil.**

**Ne jamais utiliser la machine sans un filtre.**

### REPLACEMENT DU FILTRE ÉLECTROSTATIQUE

Ce filtre retient les particules fines qui s'échappent des autres filtres. Il est placé juste au-dessous de la poignée de transport. Changer ce filtre tous les cinq changements de sac à poussière ( plus souvent dans des conditions de travail particulièrement poussiéreuses). Pour le changer:

1. Ôter la grille en appuyant sur le bouton.
2. Enlever le filtre du support et poser un nouveau filtre original Lindhaus en faisant attention à bien le remettre en place ( quand on remonte la grille il faut tenir d'une main le filtre, de l'autre la grille).
3. Remonter la grille.

**Ne jamais utiliser la machine sans que le filtre original Lindhaus soit en place.**

### HEPA FILTER (en option)

Votre aspirateur peut être équipé d'un filtre spécial pour tout milieu sanitaire spécial et assure une capacité filtrante de 99,97% à 0,3 micron. En cas de rupture du sac filtre, il faudra remplacer aussi le filtre Hepa. Durée maximum d'utilisation du filtre Hepa : 10 sacs filtre.

### FILTRO INTERIOR PROTECCIÓN DEL MOTOR

Este filtro protege el motor de los daños casuales que pudiera provocar la rotura de la bolsa de papel, y es la 3ª fase de filtración. **Cada tres cambios de bolsa se debe limpiar este filtro.**

Quitar el filtro de la rejilla y lavarlo en agua templada.

**Secar el filtro completamente antes de ponerlo de nuevo en la máquina.**

**Nunca use la máquina sin este filtro.**

### SUSTITUCIÓN DEL FILTRO ELECTROSTATICO

El filtro electrostático coge cualquier partícula que pueda escapar de otros filtros. El filtro electrostático está situado debajo de la manija y debe cambiarse cada 5 bolsas que use (en lugares muy polvorientos debe cambiarse más a menudo). Para sustituir el filtro electrostático:

1. Presione el pulsador de la rejilla y sáquelo.
2. Saque el filtro de la rejilla y inserte un nuevo filtro Lindhaus en su lugar (soportar el microfiltro con una mano).
3. Monte otra vez la rejilla.





**Nunca debe de utilizar el aparato sin un filtro electrostático original Lindhaus.**











### FILTRO HEPA (opcional)

Su Bateador Lindhaus puede estar equipado con un filtro especial para ambientes sanitarios, el cuál, asegura un filtrado eficiente del 99,97% a 0,3 micrones.

En caso de rotura de la bolsa, el filtro Hepa también necesita ser sustituido. La duración máxima del filtro Hepa es de 10 bolsas.



	<p align="center"><b>CARBON ACTIVE FILTER (optional)</b></p>	<p align="center"><b>FILTRO A CARBONI ATTIVI (optional)</b></p>	<p align="center"><b>AKTIVHOHLE-FILTER (optional)</b></p>	<p align="center"><b>FILTRE A CHARBON ACTIFS (en option)</b></p>	<p align="center"><b>FILTRO A CARBONES ACTIVOS (opcional)</b></p>
	<p>If your Lindhaus machine is used in odorous or smoky areas (bar, restaurant, etc.), it can be equipped with a special carbon active filter / microfilter which effectively absorbs the smells. In case the filter bag should break, the Carbon active filter must also be replaced. Change the filter every 10 bags.</p>	<p>Qualora il vostro apparecchio Lindhaus si trovasse a lavorare in ambienti odorosi o fumosi (bar, ristoranti, etc.), può essere dotato di uno speciale filtro a carboni attivi / microfiltro che assorbe efficacemente gli odori. In caso di rottura del sacco filtro, anche il filtro a carboni attivi deve essere sostituito. La durata massima del filtro è di 10 sacchi filtro.</p>	<p>Wenn Sie mit Ihrem Lindhaus Sauger in stark übelriechenden Räumen arbeiten, kann er mit einem speziellen Aktivkohle / Mikrofilter ausgestattet werden, der die unangenehmen Gerüche absorbiert. Sollte der Papierfilterbeutel reißen, muß auch der Hepa-Filter gewechselt werden. Der Hepa-Filter muß immer nach 10 Papier-filterbeutel erneuert werden.</p>	<p>Au cas où Votre appareil Lindhaus devrait travailler dans un milieu enfumé ou odorant (bar, restaurant, etc.), nous pouvons le doter d'un filtre spécial à charbon actif / microfiltre qui absorbe efficacement les odeurs. En cas de rupture du sac filtre, il faudra remplacer aussi le filtre à charbon actif. Durée maximum d'utilisation du filtre: 10 sacs filtre.</p>	<p>En caso de que su máquina tendría que trabajar en lugares de humos (bares, restaurantes) podemos equipar con un filtro a carbon activo / microfiltro que absorbe los olores con eficacia. En caso de que se rompa la bolsa filtro, tambien el filtro a carbones activos debe de cambiarse. Durabilidad máxima del filtro: 10 bolsas filtro.</p>
	<p align="center"><b>CHANGING THE BRUSH ROLLER</b></p> <p>-Changing the brush is not difficult but you may want your dealer to replace it while inspecting other components for wear.</p> <ul style="list-style-type: none"> <li>- Rotate all the red clips until they are parallel to the roller</li> <li>- Rotate the bottom cover until it's removed from the front hooks</li> <li>- Rotate the brush roller in parallel way from the base</li> </ul>	<p align="center"><b>SOSTITUZIONE DEL RULLO</b></p> <p>-Sostituire il rullo non è difficile ma forse è preferibile che il Vs. rivenditore lo sostituiscia durante il controllo di altri componenti soggetti ad usura.</p> <ul style="list-style-type: none"> <li>- ruotare tutte le clip rosse portandole parallele al rullo</li> <li>- Ruotate il coperchio rullo fino a sganciarlo dalle sedi frontali</li> <li>- Ruotate il rullo sollevandolo dalla base in modo parallelo.</li> </ul>	<p align="center"><b>AUSWECHSLUNG DER ROLLE</b></p> <p>Die Rolle auszuwechseln ist nicht schwierig, es ist jedoch ratsam wenn Sie dies Ihrem Händler bei der Auswechslung von anderen</p> <ul style="list-style-type: none"> <li>- Verschleißteilen überlassen. Alle roten Klips drehen bis sie parallel zur Rolle stehen.</li> <li>- Den Rollendeckel rotieren bis er sich vorne von der Basis löst.</li> <li>- Die Rolle rotieren und parallel zur Basis aufheben.</li> </ul>	<p align="center"><b>CHANGEMENT DU ROULEAU</b></p> <p>- Il n'est pas difficile de remplacer la brosse, mais peut-être est-il préférable que votre revendeur le remplace à l'occasion de contrôles d'autres pièces soumises à usure.</p> <ul style="list-style-type: none"> <li>- Tourner tous les clips rouges en les portant en parallèle avec la brosse</li> <li>- Tourner le couvercle de la brosse jusqu'à le débloquer des soutiens frontaux</li> <li>- Tourner la brosse en la soulevant de la base de façon parallèle</li> </ul>	<p align="center"><b>SUSTITUCIÓN DEL RODILLO</b></p> <p>-No es difícil sustituir el cepillo, pero sería preferible que lo haría su revendedor durante el control y sustitución de otras piezas sometidas a desgaste</p> <ul style="list-style-type: none"> <li>-Girar todos los clips rojos poniendolos en paralelo con el cepillo</li> <li>-Girar la tapa del cepillo hasta el debloqueo de los ganchos frontales</li> <li>-girar el cepillo levantandolo de la base de manera paralela</li> </ul>
	<ul style="list-style-type: none"> <li>- Hold the pulley with one hand and slide out the roller from the transmission support</li> <li>- Keep the side brush support for the new brush roller.</li> <li>-When necessary replace both the brush supports with bearings.</li> </ul>	<ul style="list-style-type: none"> <li>- Tenere la puleggia con una mano e sfilare il rullo dal supporto trasmissione</li> <li>- togliere il supporto rullo laterale e conservarlo per il nuovo rullo</li> <li>- Quando è necessario, sostituire entrambi i supporti rullo completi.</li> </ul>	<ul style="list-style-type: none"> <li>- Die Riemenscheibe mit einer Hand festhalten und die Rolle von der Antriebshalterung lösen.</li> <li>- Die seitliche Rollenhalterung entfernen und für die neue Rolle aufbewahren.</li> <li>- Wenn es notwendig ist, dann beide Rollenhalterungen komplett ersetzen.</li> </ul>	<ul style="list-style-type: none"> <li>- Tenir la poulie d'une main et enlever la brosse du support transmission</li> <li>- Enlever le support de la brosse latéral et le garder pour une nouvelle brosse</li> <li>- Quand il est nécessaire, remplacer les deux supports complets.</li> </ul>	<ul style="list-style-type: none"> <li>-Tener la polea con una mano y quitar el cepillo desde el soporte transmisión</li> <li>-quitar el soporte cepillo lateral y guardarlo para un cepillo nuevo.</li> <li>-Cuando es necesario, sustituir los dos soportes completos.</li> </ul>
	<p align="center"><b>ATTENTION</b></p> <p>Hook the brush cover to all the front hooks, rotate until it's perfectly closed with the base, rotate all the red clips 90° to lock the cover.</p>	<p align="center"><b>ATTENZIONE</b></p> <p>Agganciare bene il coperchio rullo negli agganci anteriori, ruotarlo fino alla perfetta chiusura con la base, ruotare tutte le clip rosse 90° per bloccare il coperchio.</p>	<p align="center"><b>ACHTUNG</b></p> <p>Den Walzendeckel vorne gut anklippen und abdrehen bis zur perfekten Schließung mit der Basis. Alle roten Klips auf 90° drehen um den Deckel zu blockieren.</p>	<p align="center"><b>ATTENTION</b></p> <p>Il faut bien accrocher le couvercle de la brosse aux crochets antérieurs, tourner jusqu'à la fermeture parfaite de la base, tourner les clips rouges 90° pour bloquer le couvercle.</p>	<p align="center"><b>ATENCIÓN</b></p> <p>Enganchar bien la tapa del cepillo con los ganchos anteriores, girar hasta el cierre perfecto con la base, girar todos los clips rojos 90° para bloquear la tapa.</p>

SPECIFICATIONS SUCTION BODY	DATI TECNICI CORPO ASPIRANTE	TECHNISCHE DATEN SAUGGERÄT	CARACTÉRISTIQUES TECHNIQUES CORPS ASPIRANT	CARACTERÍSTICAS TÉCNICAS CUERPO DE ASPIRACIÓN
-Voltage (see data place on the machine) - Input power 700 W - Notched commutator - Rotor assembled on two ball bearings - Double insulation <input type="checkbox"/> - Suction body made of thermoplastic material, shockproof, high resistance, antistatic	-Tensione di alimentazione (vedi targhetta caratteristica sulla macchina) - Potenza assorbita 700 W - Collettore ad intaglio - Rotore montato su 2 cuscinetti a sfera - Doppio isolamento <input type="checkbox"/> - Corpo macchina in materiale termoplastico, antiurto, alta resistenza, antistatico	- Versorgungsspannung (siehe Typenschild auf der Maschine) - Leistungsaufnahme 700 W - Kerbkollektor - Rotor auf zwei Kugellager montiert - Doppelte Isolierung <input type="checkbox"/> - Maschinenkörper aus thermoplastischem, stoßfestem, antistatischem Material mit hohem Stosswiderstand.	- Tension d'alimentation (voir plaquettes des caractéristiques) - Puissance absorbée 700 W - Collecteur à créneau - Roteur monté sur 2 roulements à billes - Double isolation <input type="checkbox"/> - Corps de la machine en matériel thermoplastique, anti-choc, antistatique, à haute résistance	- Alimentación (ver la placa sobre la máquina). - Energía absorbida 700 W - Colector encastrado. - Rotor montado sobre 2 cojinetes. Doble aislamiento <input type="checkbox"/> - Cuerpo de la máquina hecho o fabricado de material termoplástico a prueba de golpes, alta resistencia y antistático.
<b>POWER HEAD M30 (12") – M38 (14")</b> - Voltage same as the suction body - Input power 150 W - Notched commutator - Rotor assembled on two ball bearings - Electronic overload control - Brush height adjustment 1 ÷ 10 mm - Width: 12" (300mm) - 15" (380mm)	<b>ELETTROPAZZOLA M30 – M38</b> - Tensione di alimentazione (vedi targhetta caratteristica sulla macchina) - Potenza assorbita 150 W - Collettore ad intaglio - Rotore montato su 2 cuscinetti a sfera - Controllo elettronico del sovraccarico - Regolazione in altezza 1 ÷ 10 mm - Larghezza: 12" (300mm) - 15" (380mm)	<b>SAUGBÜRSTE M30 – M38</b> - Versorgungsspannung (siehe Typenschild auf der Maschine) - Leistungsaufnahme 150 W - Kerbkollektor - Rotor auf zwei Kugellager montiert - Elektronische Kontrolle der Überladung - Höhenregelung 1 ÷ 10 mm - Totale Länge: 12" (300mm) - 15" (380mm)	<b>BROSSE ÉLECTRIQUE M30 – M38</b> - Tension d'alimentation (voir plaquettes des caractéristiques) - Moteur d'aspiration 150 W - Collecteur à créneau - Roteur monté sur 2 roulements à billes - Contrôle électronique de la surcharge - Réglage en hauteur 1 ÷ 10 mm - Largeur: 12" (300mm) - 15" (380mm)	<b>CEPILLO ELÉCTRICO M30 – M38</b> - Alimentación (ver la placa sobre la máquina). - Energía absorbida 150 W - Colector encastrado - Rotor montado sobre 2 cojinetes. - Control electrónico de sobrecarga - Regulación de la altura 1 ÷ 10 mm - Largo: 12" (300mm) - 15" (380mm)
DECLARATION OF CONFORMITY	DICHIARAZIONE DI CONFORMITÀ	KONFORMITÄTSEKTLÄRUNG	DÉCLARATION DE CONFORMITÉ	DECLARACIÓN DE CONFORMIDAD
				
In conformity with the following standards:	Conforme alle seguenti norme:	Diese Erklärung stimmt mit folgenden Normen überein:	En conformité suivant les normes:	En conformidad con las siguientes normas:
<b>SAFETY:</b> EN 60335-1: 2002 + A11: 2004 + A1: 2004 + A12: 2006 + A2:2006 + A13: 2008 + A14: 2010 + A15: 2011 EN 60335-2-2: 2010; EN 62233: 2008 <b>EMC:</b> EN 61000-3-2:2006+A1:2009+A2:2009 EN 61000-3-3:2008 EN 61000-4-2:1995 + A1:1998 + A2:2001 EN61000-4-3:2006+A1:2007 EN61000-4-4:2004+A1:2010 EN61000-4-5:2006 EN61000-4-6:2010 EN61000-4-11:2004 EN 55014-1:2006 <b>LVD:</b> 2014/35/UE <b>Directives of reference:</b> 2011/65/CE (ROHS)	<b>SAFETY:</b> EN 60335-1: 2002 + A11: 2004 + A1: 2004 + A12: 2006 + A2:2006 + A13: 2008 + A14: 2010 + A15: 2011 EN 60335-2-2: 2010; EN 62233: 2008 <b>EMC:</b> EN 61000-3-2:2006+A1:2009+A2:2009 EN 61000-3-3:2008 EN 61000-4-2:1995 + A1:1998 + A2:2001 EN61000-4-3:2006+A1:2007 EN61000-4-4:2004+A1:2010 EN61000-4-5:2006 EN61000-4-6:2010 EN61000-4-11:2004 EN 55014-1:2006 <b>LVD:</b> 2014/35/UE <b>Directives of reference:</b> 2011/65/CE (ROHS)	<b>SAFETY:</b> EN 60335-1: 2002 + A11: 2004 + A1: 2004 + A12: 2006 + A2:2006 + A13: 2008 + A14: 2010 + A15: 2011 EN 60335-2-2: 2010; EN 62233: 2008 <b>EMC:</b> EN 61000-3-2:2006+A1:2009+A2:2009 EN 61000-3-3:2008 EN 61000-4-2:1995 + A1:1998 + A2:2001 EN61000-4-3:2006+A1:2007 EN61000-4-4:2004+A1:2010 EN61000-4-5:2006 EN61000-4-6:2010 EN61000-4-11:2004 EN 55014-1:2006 <b>LVD:</b> 2014/35/UE <b>Directives of reference:</b> 2011/65/CE (ROHS)	<b>SAFETY:</b> EN 60335-1: 2002 + A11: 2004 + A1: 2004 + A12: 2006 + A2:2006 + A13: 2008 + A14: 2010 + A15: 2011 EN 60335-2-2: 2010; EN 62233: 2008 <b>EMC:</b> EN 61000-3-2:2006+A1:2009+A2:2009 EN 61000-3-3:2008 EN 61000-4-2:1995 + A1:1998 + A2:2001 EN61000-4-3:2006+A1:2007 EN61000-4-4:2004+A1:2010 EN61000-4-5:2006 EN61000-4-6:2010 EN61000-4-11:2004 EN 55014-1:2006 <b>LVD:</b> 2014/35/UE <b>Directives of reference:</b> 2011/65/CE (ROHS)	<b>SAFETY:</b> EN 60335-1: 2002 + A11: 2004 + A1: 2004 + A12: 2006 + A2:2006 + A13: 2008 + A14: 2010 + A15: 2011 EN 60335-2-2: 2010; EN 62233: 2008 <b>EMC:</b> EN 61000-3-2:2006+A1:2009+A2:2009 EN 61000-3-3:2008 EN 61000-4-2:1995 + A1:1998 + A2:2001 EN61000-4-3:2006+A1:2007 EN61000-4-4:2004+A1:2010 EN61000-4-5:2006 EN61000-4-6:2010 EN61000-4-11:2004 EN 55014-1:2006 <b>LVD:</b> 2014/35/UE <b>Directives of reference:</b> 2011/65/CE (ROHS)
<b>APPROVALS:</b>  U.S.A. and Canada: 	<b>APPROVAZIONI:</b>  U.S.A. e Canada: 	<b>BILLIGUNG:</b>  U.S.A. unt Canada : 	<b>APPROBATIONS:</b>  U.S.A. et Canada : 	<b>APROVACIONES:</b>  U.S.A. y Canada: 

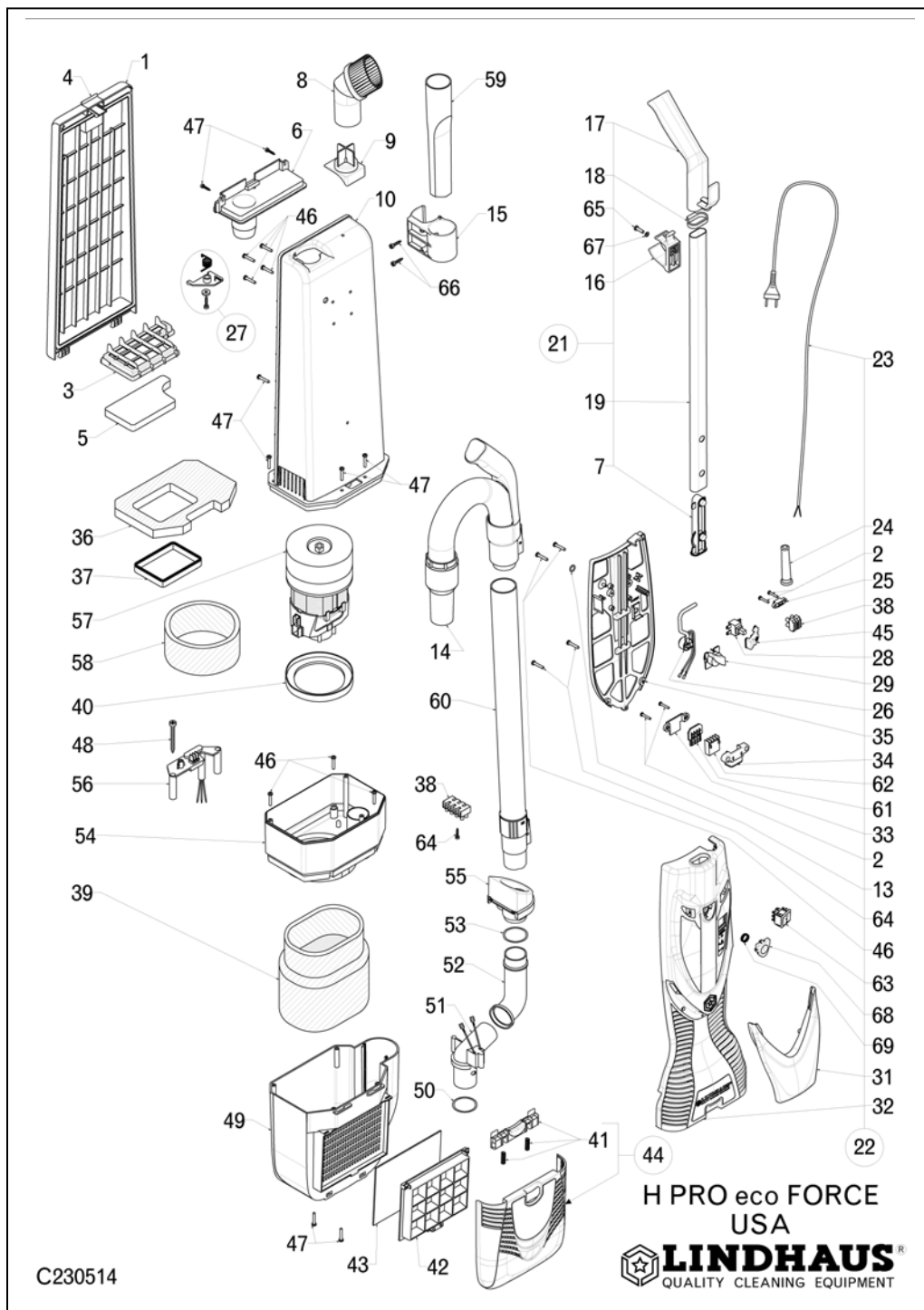

C230514

# **LINDHAUS**® HEALTHCAREpro eco FORCE

Suction Body    Corpo aspirante    Beutelgehäuse  
Corps aspirant    Cuerpo aspirante

## SPARE PARTS LIST - LISTA PARTI DI RICAMBIO LISTE DER ERSATZTEILE- LISTE PIÈCES DE RECHANGE – LISTA PIEZAS DE RECAMBIO

PART.	DESCRIPTION	PART.	DESCRIPTION
HPH 1	Bag housing cover	HPH 36	Foam intermediate filter
HPH 2	Screw 2,9 x 19 (pk. 20 pcs.)	HPH 37	Gasket
HPH 3	Grill filter holder	HPH 38	Terminal block 2 pos.
HPH 4	Bag door latch + spring	HPH 38	Terminal block 3 pos.
HPH 5	Internal filter	HPH 39	Foam motor filter
HPH 6	Bag entrance with Safety support	HPH 40	Motor gasket
HPH 7	Button + support + spring 2 pos.	HPH 41	Grill hook kit
HPH 8	Dusting brush	HPH 42	Exhaust grill
HPH 9	Dusting brush support	HPH 43	Exhaust microfilter
HPH 11	Valve kit	HPH 44	External grill
HPH 12	Valve filter	HPH 45	Switch button
HPH 13	O ring	HPH 46	Screw
HPH 14	Flexible hose with sleeves (EU)	HPH 47	Screw 3,5x25 (pk. 20 pcs.)
HPH 14	Stretch hose with handle (USA)	HPH 48	Screw 3,5x25 (pk. 20 pcs.)
HPH 15	Wand / Crevice tool support	HPH 49	Motor housing
HPH 16	Upper hook for flexible hose	HPH 50	O ring (pk. 20 pcs.)
HPH 17	Handle grip (only)	HPH 51	Curve support 2 wires
HPH 18	Retainer	HPH 52	Upper curve
HPH 19	Chromate tube (only)	HPH 53	O ring (pk. 20 pcs.)
HPH 20	Capacitor (only V. 230)	HPH 54	Inner vacuum motor housing
HPH 21	Handle tube assembly	HPH 55	Hose inlet
HPH 22	Ele. System ass. 230/50	HPH 56	Cord clampV. 120/60 3 way
HPH 22	Ele. System ass. 100/55	HPH 56	Cord clampV. 230/50 – V. 100/55
HPH 22	Ele. System ass. 120/60 3 way	HPH 57	Motor V. 240/50
HPH 23	Cord 2 x 1 Schuko plug	HPH 57	Motor V. 120/60
HPH 23	Cord 2 x 1 UK plug	HPH 57	Motor V. 100/55
HPH 23	Cord 2 x 18 AWG USA plug	HPH 58	Foam filter group
HPH 24	Strain relief V. 100-120	HPH 59	Telescopic crevice tool – USA: crevice tool
HPH 24	Strain relief V. 230	HPH 60	Telescopic wand
HPH 25	Cable clamp (pk. 20 pcs.)	HPH 61	Contact cover
HPH 26	Vacuum sensor with light	HPH 62	Contact housing
HPH 27	Safety support kit	HPH 63	3 way switch 15A USA
HPH 28	Main switch 16A V. 100- 240	HPH 64	Screw 3.5 x 19 (pk. 20 pcs.)
HPH 29	Indicator light lens	HPH 65	Screw 3.9 x 16 (pk. 20 pcs.)
HPH 30	Cord clip	HPH 66	Screw 3.5 x 16 (pk. 20 pcs.)
HPH 31	Transport handle / cord hook	HPH 67	Screw 2.9 x 16 (pk. 20 pcs.)
HPH 32	Electric panel housing	HPH 68	Hadle release button
HPH 33	Comb wire holder	HPH 69	Spring button
HPH 34	Comb wire holder		
HPH 35	Cover electric panel		

# LINDHAUS® Power Nozzle M30e – M38e

## SPARE PARTS LIST - LISTA PARTI DI RICAMBIO - LISTE DER ERSATZTEILE LISTE DE PIECES - LISTA DE PIEZAS

ART.	DESCRIPTION	PART.	DESCRIPTION	PART.	DESCRIPTION
HP 100	Main brush cover	HP 118	Circuit board	HP 140	Spring
HP 101	Lens set led covers	HP 119	Motor protection filter	HP 141	Spring stop plate
HP 102	Swivel Joint complete	HP 120	Motor filter	HP 142	Brush adjuster
HP 102	Joint complete	HP 121	Brush motor	HP 143	Adjusting knob
HP 103	Joint kit	HP 125	Screw 3.9 x 16 (pk. 20pcs.)	HP 144	Rear axle
HP 104	Joint pin slide	HP 126	Timing belt	HP 145	Rear rubber wheel
HP 105	Screw 3.9x13 (pk. 20pcs.)	HP 127	Transmission support w/bearings	HP 146	Wheel retainer
HP 106	Support right joint	HP 128	Pulley with shaft	HP 149	Screws 3,5 x 19 (pk. 20pcs.)
HP 107	Plunger handle release	HP 129	Lens	HP 150	Screws 3,5 x 6,5 (pk. 20pcs.)
HP 108	Spring dowel release	HP 130	Drive joint	HP 151	Felt ring
HP 109	Joint insert right	HP 131	Brush roller M30 – M38	HP 152	Joint insert left
HP 110	Screw 2.9x16 (pk. 20pcs.)	HP 132	Brush support w/bearing	HP 153	Transmission support cpl.
HP 111	Slide	HP 133	Brush shoe plate M30 – M38	HP 158	Pinion kit
HP 112	Foot pedal	HP 134	Red clip shoe plate (pk. 20pcs.)		
HP 113	Support left joint	HP 135	Screw 3.5 x 9.5 TG (pk. 20pcs.)		
HP 114	Switch activator pin	HP 136	Body main brush head M30 - M38		
HP 115	Spring	HP 137	Bumper M30 – M38		
HP 116	Microswitch	HP 138	Front axle		
HP 117	Screw 2.2x16 (pk.20pcs.)	HP 139	Front rubber wheel		

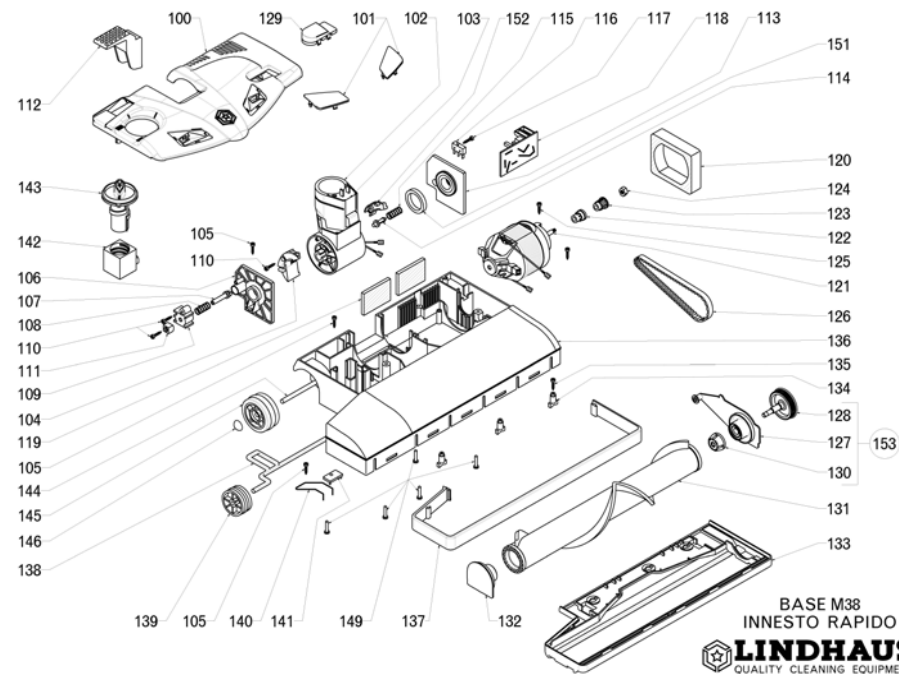

### Lindhaus Certificato di Garanzia limitata

La Lindhaus garantisce ai Clienti originali solo (diretti acquirenti) che ogni nuovo aspirapolvere sarà esente da difetti di materiale e di fabbricazione prima della consegna. La responsabilità della Lindhaus e la tutela del cliente nei confronti della Lindhaus, è chiaramente limitata alla riparazione e sostituzione dei pezzi difettosi presso la ns. fabbrica o centro autorizzato di assistenza, con trasporto prepagato dal cliente. Il certificato di garanzia limitata Lindhaus è da considerarsi **nullo e non valido** se l'apparecchio non è stato acquistato presso un rivenditore autorizzato Lindhaus.

Questa garanzia limitata scade tre anni dopo la data di acquisto.

Gli apparecchi Lindhaus utilizzati per **uso professionale** sono garantiti **2 anni**.

### NON SONO COPERTI DALLA GARANZIA:

- Danni causati da incidenti, cattivo uso, fulmini, acqua e fuoco.
- Danni causati dal trasporto.
- Apparecchi a noleggio
- Rotture dovute a una non appropriata manutenzione o cura.
- Minori adattamenti tipo: viti allentate e regolazioni varie.
- Riparazioni non effettuate dalla fabbrica o dai centri assistenza autorizzati.
- Parti sottoposte ad usura normale: manici, ruote trasportatrici, spazzole, dispositivo di accoppiamento delle spazzole, bocchette, tubi, sacchi per polvere, filtri, cavi, spazzole motore non dovranno essere considerati difetti di produzione o di materiali.

**Questa garanzia copre tutti i difetti di fabbrica e di materiali per il periodo di garanzia. La garanzia non copre nessun danno risultante da cattivo uso, abuso e negligenza nell'uso del prodotto o qualsiasi parte che necessiti la sostituzione a causa di normale usura.**

L'eventuale sostituzione in garanzia dei motori avverrà pertanto soltanto in caso di difetto di fabbrica accertato dai centri assistenza autorizzati Lindhaus. Se dopo l'ispezione di una macchina o di pezzi ritornati, la Lindhaus stabilisce che il difetto non è coperto da garanzia, tutte le spese che la Lindhaus incontrerà nella riparazione della macchina o delle parti, saranno a carico del cliente. Tutte le parti ritornate alla Lindhaus per sostituzione diventeranno di proprietà della Lindhaus. **IN NESSUN CASO, LA LINDHAUS SARA' RESPONSABILE PER DANNI INDIRETTI, ACCIDENTALI CONSEGUENTI DA ALTRI DANNI.** La Lindhaus non sarà responsabile nei confronti dei clienti per rivendicazioni, danni, lesioni, azioni o cause di azioni qualsiasi basate su negligenze o precise responsabilità. I ricambi originali Lindhaus dovranno essere privi di difetti di materiale per un periodo di 90 giorni dopo l'installazione e saranno sottoposti a tutte le limitazioni ed esclusioni del presente certificato di garanzia limitato. La Lindhaus non garantisce che i suoi prodotti siano vendibili o che le sue macchine possano essere usate per ogni altro fine. Inoltre la Lindhaus non fornisce alcuna ulteriore garanzia eccetto per la presente garanzia limitata. Nessuna ulteriore rappresentazione o garanzia, espressa o implicita fatta da rivenditori, rappresentanti o agenti della Lindhaus che non sia specificata nella presente dovrà ricadere sulla Lindhaus.

## Lindhaus Lindhaus Certificat de Garantie limitée

Lindhaus garantit à ses clients (seul aux acheteurs directs) que tout nouvel aspirateur est exempt de matériaux défectueux et de défaut de fabrication avant la livraison. La responsabilité de Lindhaus et la tutelle du client à l'égard de Lindhaus, se limite naturellement à la réparation et au remplacement de pièces défectueuses dans notre usine ou dans des centres d'assistance autorisés, port prépayé par le client. Le certificat de garantie limitée Lindhaus est à considérer nul ou non valable si l'appareil n'a pas été acheté chez un revendeur autorisé Lindhaus. La carte d'enregistrement de la garantie doit être remplie et renvoyée immédiatement au moment de l'achat.

Cette garantie limitée est valable **trois ans** après la date d'achat.

Les appareils Lindhaus à usage professionnel sont garantis **2 ans**.

NE SONT PAS COUVERTS PAR LA GARANTIE:

- tout dommage dus à accidents, mauvaise utilisation, foudre, eau et feu.
- tout dommage causé par le transport
- Les appareils en location
- Les ruptures dues à entretiens ou utilisations non appropriés
- Les petits ajustements comme: vis dévissées et réglages divers
- Les réparations non effectuées par l'usine ou par les centres autorisés
- Les pièces soumises à usure normale: poignées et roues, brosses, dispositif de raccord des brosses, suceurs, tuyaux, sacs à poussière, filtres, câbles.

**Cette garantie couvre tous les défauts de fabrication et de matériaux pendant la période de garantie. La garantie ne couvre pas les dommages dus à mauvaise utilisation, abus ou négligence durant l'utilisation de l'appareil ou de toute autre pièce qui ait besoin d'être remplacée à cause d'une normale utilisation.**

L'éventuel remplacement du moteur en garantie sera effectué seul en cas de constatation de défaut de fabrication par des centres d'assistance autorisés Lindhaus. Si après l'inspection de l'appareil ou de pièces renvoyées, Lindhaus établit que le défaut n'est pas couvert par la garantie, tous les frais que Lindhaus aura couvert pour la réparation de l'appareil ou de certaines parties, seront à la charge du client. Toutes les parties renvoyées à Lindhaus pour être remplacées deviendront propriété de Lindhaus.

**EN AUCUN CAS, LINDHAUS NE SERA RESPONSABLE POUR DES DOMMAGES INDIRECTS, ACCIDENTAUX CONSEQUENTS A**

**D'AUTRES DOMMAGES.** Lindhaus ne sera pas responsable envers les clients pour les revendications, les dommages, les lésions, les actions ou causes d'actions quelconques se basant sur des négligences ou responsabilités précises. Les pièces de rechange Lindhaus devront être privés de tout défauts de matériaux pendant une période de 90 jours après l'installation et seront soumises à toutes les limitations et exclusions du présent certificat de garantie limité.

La Lindhaus ne garantit pas que ses produits puissent être en vente ou que ses appareils puissent être utilisés en tout autre but. En outre la Lindhaus ne fournit aucune autre garantie que cette garantie limitée. Aucune autre représentation ou garantie, exprimée ou implicite effectuée par le revendeur, le représentant ou l'agent de la Lindhaus qui ne soient pas précisée dans la présente, ne pourra être rejetée sur Lindhaus.

**NOTE**

## Lindhaus certificado de Garantía limitada

Lindhaus garantiza a los clientes originales (sólo directos compradores) solamente que cada nueva aspiradora estará exenta de defectos en material y fabricación antes de la entrega. La responsabilidad de Lindhaus y el recurso exclusivo del cliente contra Lindhaus están claramente limitados a las reparaciones y sustituciones de las piezas defectuosas por nuestra fábrica o por el centro de asistencia autorizado Lindhaus con transporte prepagado por el cliente. El certificado de garantía limitada Lindhaus está considerado nulo o no válido si el aparato no ha sido adquirido a un revendedor autorizado Lindhaus. La tarjeta registración de garantía tiene que ser rellenada y enviada en seguida en el momento de la compra. Esta garantía limitada caduca **tres año** después de la fecha de adquisición por el cliente.

Los aparatos Lindhaus utilizados para uso profesional están garantizados **2 años**.

**QUEDAN EXCEPTUADOS DE LA GARANTÍA:**

- Los daños provocados por accidentes, uso incorrecto, rayos, agua, y fuego.
- Daños causados por el transporte.
- Máquinas de alquiler.
- Rupturas debidas a la carencia de un apropiado mantenimiento o cuidado.
- Modificaciones menores como: ajuste de tornillos, reglajes varios.
- Reparaciones no efectuadas por la fábrica o por los centros de asistencia autorizados.
- Piezas que se gastan por su uso: mangos, ruedecillas, cepillos, dispositivo de emparejamiento de los cepillos, boquillas, tubos, bolsas de papel, cables, etc.

Esta garantía cubre todos los defectos de fábrica y de materiales durante el periodo de garantía. La garantía no cubre ningún daño derivante por uso incorrecto, abuso y negligencia en el uso del producto o cualquier pieza que necesite ser reemplazada por desgaste normal.

Eventual sustitución de los motores en garantía serán efectuada sólo en caso de defecto de fábrica comprobados por los centros de asistencia autorizados Lindhaus. Si después de la inspección de la máquina o de cualquier pieza devuelta, Lindhaus determina que el defecto no lo cubre la garantía, todos los gastos que Lindhaus encontrará en la reparación de la máquina o de sus piezas, serán a cargo del cliente. Cualquier pieza devuelta a Lindhaus para su sustitución, pasará a ser propiedad de Lindhaus.

**EN NINGÚN CASO LINDHAUS SERÁ RESPONSABLE DE DAÑOS INDIRECTOS, ACCIDENTALES CONSIGUIENTES DE OTROS DAÑOS.**

Lindhaus no será responsable de reclamaciones, daños, lesiones, acciones o causas de acciones, cualquiera que sean, basadas en negligencias o precisas responsabilidades. Los recambios originales Lindhaus tendrán que estar libres de defectos de materiales por 90 días a partir de la instalación y tendrán todas las limitaciones de garantía hasta aquí descritas. Lindhaus no garantiza que sus productos sean vendibles o que sus máquinas puedan ser usadas para otros fines. Además Lindhaus no ofrece alguna garantía ulterior, excepto por la presente garantía limitada. Ninguna ulterior representación o garantía, expresa o implícita, hecha por consignatarios, representantes o agentes de Lindhaus que no sea especificada en la siguiente, tendrá que recaer en Lindhaus.Lindhaus Certificat de Garantie

#### Lindhaus Limited Warranty

Lindhaus warrants to the original purchaser only ("Buyer") that each new vacuum cleaner shall be free from defect in material and workmanship upon delivery. Lindhaus' liability is limited to repair or replacement of parts at the discretion of Lindhaus and/or the factory authorized service centres, transportation prepaid (Buyer expense). The Lindhaus Limited Warranty is absolutely **null and void** unless the appliance has been purchased from an Lindhaus Authorized Dealer. A warranty registration card is to be completed and returned immediately at the time of purchase. Specific limitations and exclusions apply. This limited warranty expires **three years** after the date of purchase by the buyer. Lindhaus equipment used in **commercial applications** has a limited warranty of **two years**.

#### ITEMS NOT COVERED BY WARRANTY INCLUDE, BUT ARE NOT LIMITED TO:

- Damage resulting from accidents, abuse, misuse or acts of God (lightning flood, etc.)
- Damage in transit; Rental units
- Failure due to lack of proper maintenance or care
- Relatively minor adjustments such as tightening of screws or bolts, etc. not connected with the replacement of parts.
- Repairs or alterations by an organization other than the factory or an authorized Lindhaus Service Centres.
- Normal wear and tear items: handles, wheels, bristles, nozzles, hoses, paper bags, filters, cords, carbon brushes shall not be considered a defect in workmanship or materials.

**"This warranty covers all defects in workmanship and material for the warranty period. The warranty does not cover any damage resulting from any misuse, abuse or neglect of the product or any parts needing replacement due to normal wear and usage."**

The eventual substitution of the motors under warranty will therefore be affected only in case of production defect (this has to be verified by the authorized Lindhaus service centres). If, after inspection of the returned machine or any part or parts, Lindhaus determines that the defect is not covered by the warranty, all expenses incurred by Lindhaus in connection with the replacement or repair of the machine or any parts thereof shall be at the buyer's responsibility. Any parts returned to Lindhaus for replacement shall become the property of Lindhaus.

In no event shall Lindhaus be liable for any indirect, special, incidental, consequential or other damages including but not limited to damage or loss of property or equipment, lost revenues or profits, claims of customers, or harm to goodwill or business reputation directly or indirectly arising from the sale, handling or use of the vacuum cleaner, or from any other costs relating thereto and Lindhaus's liability hereunder. Lindhaus shall not be liable to the buyer for any claims, damages, injuries, actions, or causes of action whatsoever based on negligence or strict liability. Lindhaus makes no warranty that its vacuum cleaner shall be merchantable or that such machine shall be fit for any particular purpose. Moreover Lindhaus makes no expressed or implied warranties except for the limited warranty set forth herein. In addition no representation or warranty, expressed or implied, made by any dealer, sales representative, or field agent of Lindhaus which is not specifically set forth herein shall be binding on Lindhaus. Genuine Lindhaus replacement parts shall be free from defects in material and workmanship for a period of 90 days after "installation" and shall be subject in all respects to the limitations and exclusions of this limited warranty.

#### Lindhaus beschränkter Garantieschein

Lindhaus garantiert den Originalkunden (nur den Direktkäufern), daß jeder neue Staubsauger vor der Lieferung frei von Material- und Fabrikationsfehlern ist. Die Haftung von Lindhaus und der Kundenschutz gegenüber Lindhaus beschränkt sich offensichtlich auf die Reparatur oder den Austausch der defekten Teile in unserer Fabrik oder in einem autorisierten Kundendienstzentrum, bei dem der Kunde vorausbezahlt den Transport. Die beschränkte Lindhaus Garantie ist absolut **null und nichtig** ausser wenn das Gerät bei einem autorisierten Lindhaus Händler gekauft worden ist. Die Garantieregistrationskarte sollte gleich beim Kauf ausgefüllt und retourniert werden.

Diese beschränkte Garantie verfällt **drei Jahre** nach dem Kaufdatum.

Alle Lindhaus Geräte für den **professionellen Gebrauch** haben eine Garantiedauer von **zwei Jahren**.

#### AUSGENOMMEN VON DER GARANTIELEISTUNG SIND:

- Schäden, die durch Unfälle, Mißbrauch, Blitzschlag,
- Wasser oder Feuer verursacht werden.
- Transportschäden; Mietgeräte; Brüche, die auf eine unsachgemäße Wartung oder Pflege zurückzuführen sind
- Geringere Anpassungen wie: gelockerte Schrauben und verschiedene Regulierungen
- Reparaturen, die nicht von der Fabrik oder den autorisierten Kundendienstzentren durchgeführt worden sind
- Verschleißteile: Griffe, Transporträder, Bürsten, Vorrichtungen für die Kupplung der Bürsten, Rohransätze, Schläuche, Staubbeutel, Kabel, Filter

**Diese Garantie deckt alle Fabrikations- sowie Materialfehler während der ganzen Garantiedauer. Die Garantie deckt keine Schäden, die auf unkorrekten Gebrauch, Missbrauch und Vernachlässigung im Gebrauch des Produkts zurückzuführen sind sowie alle Teile die nach normaler Abnutzung ersetzt werden müssen.** Die eventuelle Auswechslung des Motors in Garantie wird nur dann stattfinden, wenn sichergestellt wurde, (von den autorisierten Lindhaus Kundendienstzentren) dass es sich um einen Fabrikationsfehler handelt und nicht bei totaler Abnutzung. Wenn Lindhaus bei der Überprüfung eines eingesandten Geräts oder eingesandter Teile feststellt, daß der Fehler nicht von der Garantie gedeckt wird, gehen alle Reparaturkosten des Geräts oder der Teile zu Lasten des Kunden. Alle zum Austausch an Lindhaus zurückgesandten Teile gehen in den Besitz von Lindhaus über.

**IN KEINEM FALL WIRD LINDHAUS FÜR INDIREKTE, UNVORHERGESEHENE SCHÄDEN HAFTEN, DIE SICH AUS ANDEREN SCHÄDEN ERGEBEN.** Lindhaus haftet gegenüber dem Kunden nicht für Ansprüche, Schäden, Verletzungen, Handlungen oder Gründe für Handlungen jeglicher Art, die auf Nachlässigkeit oder bestimmte Verantwortung beruhen. Die originalen Lindhaus Ersatzteile müssen nach der Installation für einen Zeitraum von 90 Tage frei von Materialfehlern sein und unterliegen allen Beschränkungen und Ausschlüssen des vorliegenden beschränkten Garantiescheins. Lindhaus garantiert nicht, daß seine Produkte für jeden Zweck verkäuflich sind oder benutzt werden können. Außerdem gibt Lindhaus mit Ausnahme der vorliegenden beschränkten Garantie keine weitere Garantie. Keine weitere ausgesprochene oder miteinbegrieffene Darstellung oder Garantie, die von Verkäufern, Vertretern oder Agenten von Lindhaus gemacht wird, die nicht in der vorliegenden Garantie genau angegeben ist, darf auf Lindhaus zurückfallen.



• **TO VALIDATE THE WARRANTY, PLEASE REGISTER THE MACHINE ON THE LINDHAUS WEB SITE**

• **PER CONVALIDARE LA GARANZIA, REGISTRARE LA MACCHINA SUL SITO WEB LINDHAUS**

• **UM DIE GARANTIE IN KRAFT ZU SETZEN, REGISTRIEREN SIE DIE MASCHINE BITTE AUF DER LINDHAUS-WEBSITE**

• **POUR VALIDER LA GARANTIE, VEUILLEZ ENREGISTRER LA MACHINE SUR LE SITE WEB DE LINDHAUS**

• **PARA VALIDAR LA GARANTÍA, REGISTRE LA MÁQUINA EN EL SITIO WEB DE LINDHAUS.**



<https://www.lindhaus.it/en/warranty-registration/>